

EHEIM **classic 1500XL**

Original Bedienungsanleitung



2260

Außenfilter	D
External filter	GB / USA
Filtre extérieur	F
Buitenfilter	NL
Ytterfilter	S
Udvendigt filter	N
Ulkosuodattimet	FIN
Udvendige filtre	DK
Filtro esterno	I
Filtro exterior	E
Внешний фильтр	RUS

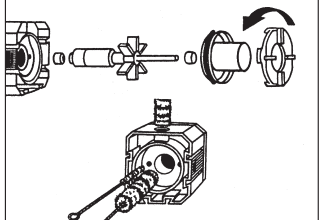
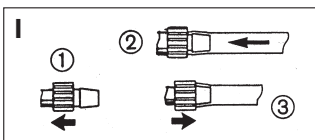
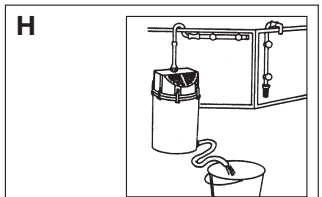
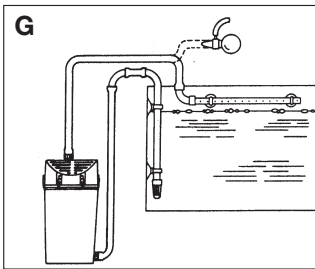
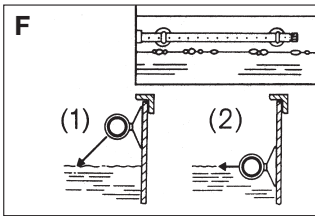
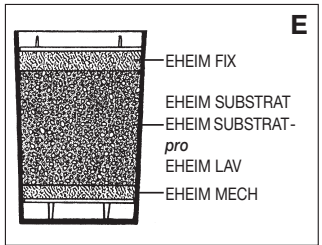
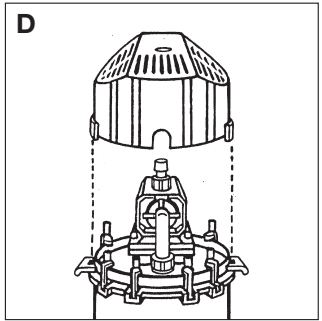
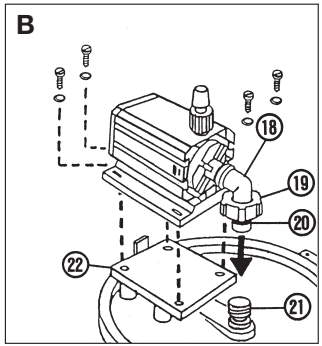
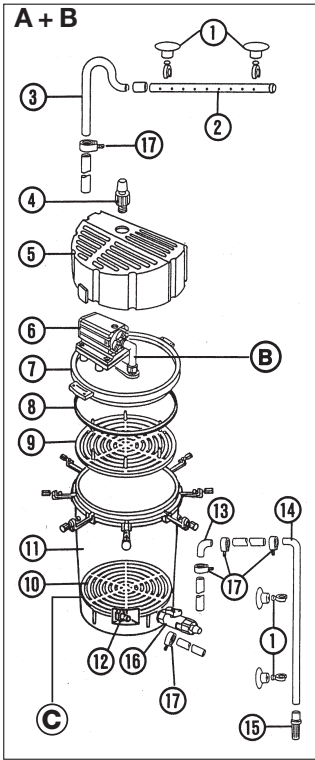

Außenfilter 2260

Vielen Dank

für den Kauf Ihres neuen EHEIM *classic* Außenfilters. Er bietet Ihnen optimale Leistung bei höchster Zuverlässigkeit und größter Effektivität.

Sicherheitshinweise

 Vor der Inbetriebnahme dieses Gerätes diese Bedienungsanleitung und die Sicherheitshinweise aufmerksam lesen und beachten. Die Bedienungsanleitung unbedingt gut aufbewahren.

 Nur in geschlossenen Räumen für aquaristische Einsatzbereiche verwenden. Aquarienfilter nur für den häuslichen Gebrauch.

 Bei Wartungs- und Pflegearbeiten sind alle im Wasser befindlichen Elektrogeräte vom Netz zu trennen. Zum Schutz vor zu hoher Berührungsspannung muss die Installation eine Fehlerstromschutzeinrichtung mit einem Bemessungs-Auslösefehlerstrom von nicht mehr als 30 mA aufweisen. Fragen Sie Ihren Elektrofachmann.

 Die Anschlussleitung des Gerätes kann nicht ersetzt werden. Bei Beschädigung der Netzanschlussleitung ist das Gerät zu verschrotten. Pumpe niemals am Kabel tragen; Kabel nicht knicken.

Dieses Gerät kann von Kindern ab 8 Jahren und darüber sowie von Personen mit verringerten physischen, sensorischen oder mentalen Fähigkeiten oder Mangel an Erfahrung und Wissen benutzt werden, wenn sie beaufsichtigt oder bezüglich des sicheren Gebrauchs des Gerätes unterwiesen wurden und die daraus resultierenden Gefahren verstehen. Kinder dürfen nicht mit dem Gerät spielen. Reinigung und Benutzer-Wartung dürfen nicht von Kindern ohne Beaufsichtigung durchgeführt werden.

  20 cm Bei diesen Geräten können Magnetfelder elektronische oder mechanische Störungen oder Beschädigungen hervorrufen. Dies gilt auch für Herzschrittmacher. Die erforderlichen Sicherheitsabstände sind den Handbüchern dieser medizinischen Geräte zu entnehmen.

 **Achtung:** Bei Wartungsarbeiten besteht Quetschgefahr für die Finger durch hohe Magnetkräfte.

Zu Ihrer eigenen Sicherheit empfiehlt es sich, mit dem Netzkabel eine Tropfschleife zu bilden, die verhindert, dass evtl. am Kabel entlang laufendes Wasser in die Steckdose gelangt. Bei Verwendung einer Verteiler-Steckdose muss die Platzierung oberhalb des Filter-Netzanschlusses erfolgen.

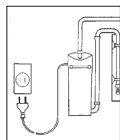

Da eine Vielfalt von Lacken und Polituren bei der Holzverarbeitung verwendet werden, können die Gerätefüße, hervorgerufen durch eine chemische Reaktion, sichtbare Rückstände auf Möbeln oder Parkettböden hinterlassen. Das Gerät sollte deshalb nicht ohne Schutz auf Holzoberflächen gestellt werden.

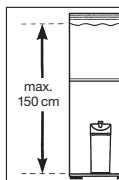

Bei der Wahl des Gerätestandortes auf die Aufstellhöhe achten. Um eine optimale Funktionssicherheit zu erzielen, dürfen zwischen Wasseroberfläche und Filterboden max. 150 cm liegen.



Gerät – oder Teile davon – nicht in der Spülmaschine reinigen. Nicht spülmaschinenbeständig!



Dieses Produkt nicht mit dem normalen Hausmüll entsorgen. Führen Sie es Ihrer örtlichen Entsorgungsstelle zu.

Das Produkt ist nach den jeweiligen nationalen Vorschriften und Richtlinien approbiert und entspricht den EU-Normen.



Funktion

- A ① Sauger mit Klemmbügel ② Düsenrohr mit Verschluss-Stopfen ③ Auslaufbogen ④ Gewindestutzen druckseitig ⑤ Haube ⑥ Kreiselpumpe ⑦ Filterdeckel ⑧ großer Dichtring ⑨ oberes Gitter (kurze Zapfen) ⑩ unteres Gitter (lange Zapfen) ⑪ Filtertopf mit Verschlussbügel ⑫ Schlauchanschluss saugseitig ⑬ Winkelbogen ⑭ Ansaugrohr ⑮ Filterkorb ⑯ Ablasshahn ⑰ Schlauchklemmen ⑱ Anschlusswinkel ⑲ Überwurfmutter ⑳ kleiner Dichtring ㉑ Anschlussring ㉒ Grundplatte.

Beim Filter 2260 wird ein Ablasshahn mitgeliefert, der in den Filtertopf eingeschraubt und geschlossen wird. Die Armatur dient dazu, zeitweilig grobe Schmutzablagerungen abzulassen.

Montage

- B Überwurfmutter auf das lange Rohrstück des Anschlusswinkels aufschieben und Dichtringe aufziehen. Dann Anschlusswinkel mit der Gewindeseite in den Saugstutzen der Pumpe einschrauben und vertikal ausrichten. Pumpe auf die Grundplatte setzen, wobei gleichzeitig der Anschlusswinkel in das Anschluss-Stück eingesteckt wird. Pumpe ausrichten und mit den beiliegenden 4 selbstschneidenden Schrauben und Unterlegscheiben auf der Grundplatte befestigen. Überwurfmutter mit Anschluss-Stück verschrauben und unter leichtem Druck festziehen. Anschließend Druckstutzen einschrauben.
- C Unteres Gitter (lange Zapfen nach unten) in den Filtertopf einlegen und Filtermassenbefüllung (E) vornehmen. Anschließend oberes Gitter (kurze Zapfen nach oben) auflegen. Dichtring am Filterdeckel aufziehen und den kompletten Filterdeckel mit montierter Pumpe auf den Filtertopf aufsetzen. Deckel mit den Verschlussbügeln sicher festschrauben.
- D Haube aufsetzen, so dass die beiden Clipverschlüsse in der Grifföffnungen des Filterdeckels einrasten.

Zum Öffnen der Haube werden die beiden Clipverschlüsse unterhalb der Griffe angedrückt und gleichzeitig nach oben geschoben.

E Filtermassenaufbau von unten nach oben:

Filtermasse EHEIM FIX oder EHEIM MECH in ca. 3–5 cm Füllhöhe als unterste Filterschicht einbringen.

Als mechanisch-biologische Hauptfiltermasse EHEIM SUBSTRAT, EHEIM SUBSTRAT*pro* oder EHEIM LAV in den beiliegenden Netzbeutel füllen und in den Filtertopf legen. Der Netzbeutel vereinfacht die spätere Reinigungshandhabung.

Ca. 3 cm EHEIM FIX als oberste Deckschicht auflegen. Bitte – außer bei Kurzzeitfiltration nach Medikamentenzugabe – keine Watte verwenden, da sie bei dem hohen Durchsatz sehr schnell zusetzt.

Kohle ist nur für den Kurzeiteinsatz sinnvoll, wenn unerwünschte Stoffe bei der Neueinrichtung oder nach Zugabe von Medikamenten ausgefiltert werden sollen. Nach maximal 3 Wochen sollte sie wieder gegen den beschriebenen Filtermassenaufbau ausgetauscht werden. Gebrauchte Kohle niemals wieder verwenden!

- F** Filter unterhalb des Wasserspiegels – am besten unter dem Aquarium – platzieren (Höhenunterschied Wasseroberfläche – Filter max. 1,50 m). Auf genügend Belüftung des Pumpenmotors achten!

Montage Druckseite:

Düsenrohr an der rückwärtigen Aquarienscheibe mit Hilfe der beiden Sauger befestigen, wobei der Abstand zum Wasserspiegel je nach Montage eine gute Sauerstoffeinschwemmung (1) oder Oberflächenbewegung (2) bewirkt. Mit einem kurzen Schlauchstück wird am Düsenrohr der Auslaufbogen befestigt, der über den Beckenrand führt. Schlauchstück mit Schlauchklemme sichern. Auslaufbogen und Druckstutzen des Filters mit Schlauch verbinden und sichern.

G Montage Saugseite:

Ansaugrohr und Filterkorb zusammenstecken, Winkelbogen mit kurzem Schlauchstück verbinden und mit Schlauchklemmen sichern. Komplettes Ansaugrohr mit 2 Saugern an der Aquarienscheibe befestigen. Schlauchverbindung zwischen Winkelbogen und saugseitigem Schlauchanschluss des Filters herstellen. (Siehe auch Bild J).

Inbetriebnahme

Druckschlauch am Düsenrohr lösen. Über das Schlauchende mit dem EHEIM-Ansauger (Best.-Nr. 4003540) oder durch Ansaugen an der Druckseite das Wasser über den Beckenrand saugen, bis der Filter von selbst vollfließt. Anschließend Druckschlauch wieder mit dem Düsenrohr verbinden und Filter über den Netzstecker einschalten.

Pflege und Wartung

- H** Bei allen Reinigungs- und Pflegearbeiten am Filter: Netzstecker ziehen!

Zur Filterreinigung den Schlauch am Ansaugrohr abziehen und Topf über Abfluss oder Eimer entleeren. Erst dann Filterdeckel öffnen; Filtermassen entnehmen (reinigen oder wechseln) und Gerät säubern. Beim Filter 2260 kann der Topf über den Ablasshahn mit einem zusätzlichen Schlauch auch direkt entleert werden!

Reinigung der Pumpe:

Anschlusswinkel abziehen, Pumpendeckel entriegeln und alle Teile gemäß Zeichnung herausnehmen. Mit Reinigungsbürsten-Set (Best.-Nr. 4009570 bei 2250 oder Best.-Nr. 4009580 bei 2260) Pumpenkanäle kräftig säubern. Pumpenteile unter fließendem Wasser reinigen und anschließend in gleicher Reihenfolge wieder zusammensetzen.

I Handhabung der Sicherheits-Schlauchmontage.

Hinweis: Die kompletten Schlauchverbindungen in regelmäßigen Abständen auf korrekten Sitz prüfen.

English

EHEIM

VERY IMPORTANT SAFETY INSTRUCTIONS

WARNING- To guard against injury, basic safety precautions should be observed, including the following.

FOR HOUSEHOLD USE ONLY

WARNING! RISK OF ELECTRIC SHOCK!

This pump has not been investigated for use in swimming pools areas!

DO NOT RUN DRY!

READ AND FOLLOW ALL SAFETY INSTRUCTIONS.

- **DANGER.** To avoid possible electric shock, special care should be taken since water is employed in the use of aquarium equipment. For each of the following situations, do not attempt repairs by yourself; return the appliance to an authorized service facility for service or discard the appliance.
- If the appliance falls into the water DON'T reach for it. First unplug the appliance immediately (Nonimmersible equipment only)
- If the appliance shows any sign of abnormal water leakage, immediately unplug it from the power source.
- Carefully examine the appliance after installation. It should not be plugged in if there is water on parts not intended to be wet.
- Do not operate any appliance if it has a damaged cord or plug, or if it's malfunctioning or if it is dropped or damaged in any manner.
- Care should be taken to arrange the cord so that it will not be tripped over or pulled.
- To avoid the possibility of the appliance plug or receptacle getting wet, position aquarium stand and tank to one side of a wall mounted receptacle to prevent water from dripping onto the receptacle or plug. A "drip loop", shown in the figure, should be arranged by the user for each cord connecting the aquarium appliance to a receptacle. The

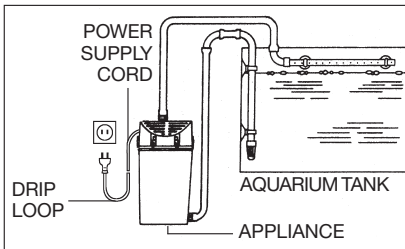

The “drip loop” is that part of the cord below the level of the receptacle, to prevent water travelling along the cord and coming in contact with the receptacle. If the plug or receptacle does get wet, **DON'T** unplug the cord; disconnect the fuse or circuit breaker that supplies power to the appliance. Then unplug and examine for presence of water in the receptacle.

- Close supervision is necessary when any appliance is used by or near children.
- To avoid injury, do not contact moving parts.
- Always unplug an appliance from an outlet when not in use, before putting or taking off parts, and before cleaning. Never yank cord to pull plug from outlet. Grasp the plug and pull to disconnect.
- Do not use an appliance for other than intended use. The use of attachments not recommended or sold by the appliance manufacturer may cause an unsafe condition.
- Do not install or store the appliance where it will be exposed to the weather or to temperatures below freezing.
- Make sure an appliance mounted on a tank is securely installed before operating it.
- This appliance has a polarized plug (one blade is wider than the other). As a safety feature, this plug will fit in a polarized outlet only one way. If the plug does not fit fully in the outlet, reverse the plug. If it still does not fit, contact a qualified electrician. Never use with an extension cord unless plug can be fully inserted. Do not attempt to override this safety feature.
- Read and observe all the important notices on the appliance and its cord.
- If an extension cord is necessary, a cord with a proper rating should be used. A cord rated for less amperes or watts than the appliance rating may overheat. Care should be taken to arrange the cord so that it will not be tripped over or pulled.
- Check that the voltage shown on the label of the unit corresponds to the voltage of the mains supply.
- Disconnect all electrical appliances from the mains before placing hands in the water.
- The line cord of this unit cannot be replaced or repaired. Should the line cord become damaged the appliance must be discarded.

KEEP THESE INSTRUCTIONS FOR FUTURE REFERENCE.

Many thanks

for purchasing your new EHEIM *classic* external filter. It gives you optimum performance with excellent reliability and great effectiveness.

External filter 2260

Safety instructions



Read the operating and safety instructions carefully and comply with all instructions prior to operating this device. Keep these operating instructions in a safe place.



For indoor use only. For use with aquariums. The aquarium filter is for domestic use only.



All electrical equipment in the water must be disconnected from the mains during care and maintenance work. To protect against contact voltage being too high, the fixture must have a residual current device with a rated release fault current not exceeding 30 mA. Ask your electrician.



The connecting line of this device can not be replaced. In case of damage to the power cord, the device is to be scrapped. Never carry the pump by the cable; do not bend the cable.

This equipment can be used by children above the age of 8 or by persons with reduced physical, mental or sensory capacities or a lack of experience or knowledge, provided they are supervised or have received instruction in the safe use of the equipment and the before understand the risks involved. Do not allow children to play with this equipment. Do not allow children to clean or conduct user maintenance without supervision.



20 cm



Notice: These devices produce magnetic fields which might cause electronic and mechanical disturbances or damages. This also refers to pacemakers. Please consult the manuals of medical equipment for the required safety margins.



Attention: Maintenance work presents the risk of crushing th fingers due to high magnetic forces.

For your own safety, we recommend to form a drip loop with the connection cable to prevent any water running along the cable from intruding into the socket. When using a multiple socket or an external power supply unit, position them atop the filter's power connection.

Since a wide variety of varnishes and polishes are used when processing timber, the appliance feet can leave visible traces on furniture or parquet floors as a result of chemical reactions. Therefore the device should not be placed on unprotected wooden surfaces.

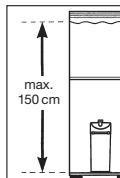
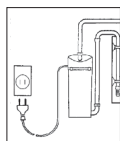

To achieve optimal operational safety there must be a maximum of 150 cm between the surface of the water and the bottom of the filter.



Do not clean the unit – or parts of it – in the dishwasher. Not dishwasher resistant!



Do not dispose of this product as normal household waste. Take it to your local refuse collection side.

The product is qualified in accordance with the respective national regulations and guidelines and meets EC standards.



Function

- A** ① Suction pads with clamping brackets ② Jet pipe with end-plug ③ Outlet elbow ④ Threaded connector, pressure side ⑤ Cover ⑥ Centrifugal pump ⑦ Filter cover ⑧ Large sealing ring ⑨ Top lattice screen (short lugs) ⑩ Lower lattice screen (long lugs) ⑪ Filter canister with fasteners ⑫ Hose connection, suction side ⑬ Elbow ⑭ Intake pipe ⑮ Strainer ⑯ Drain tap (filter model 2260 only) ⑰ Hose clamps ⑱ Elbow connection ⑲ Union nut ⑳ Small sealing ring ㉑ Union ㉒ Base plate.

Filter model 2260 comes complete with a drain tap which should be screwed into the filter canister and closed. It provides for the interim drainage of coarse deposits.

Installation

- B** Slide union nut onto long pipe section of elbow connection and fit sealing ring. Screw threaded end of elbow connection into pump intake socket and adjust vertically. Screw union into filter cover, place pump on base plate so that the elbow connection is inserted into union. Align pump and secure to base plate with 4 self-tapping screws and washers supplied. Screw union nut to union, tightening with light pressure. Screw in pressure side union.
- C** Place lower lattice screen (long lugs facing downwards) in the filter canister and install filter compound **(E)**. Place top lattice screen (short lugs facing upwards) in position. Fit sealing ring on filter cover and install complete filter cover / pump assembly on filter canister. Secure cover with fastening screws, making sure they are tight.
- D** Install top cover so that the two fastening clips engage the recesses in the filter cover handles.

To remove the top cover, press in the two fastening clips below the handles and push upwards simultaneously.

E Filter compound formation, from base upwards:

Install EHEIM FIX or EHEIM MECH to a depth of approx. 3–5 cm as the lowest filtration layer.

Fill the accompanying net bag with EHEIM SUBSTRAT or EHEIM SUBSTRAT*pro* or EHEIM LAV, as the main mechanical-biological filtration compound, and install in the filter canister. The net bag facilitates subsequent handling for cleaning operations.

Install approx. 3 cm EHEIM FIX as the top layer. Except when carrying out short-term filtering after adding medication, please do not use cotton wool, which soon becomes clogged with the high flow rate through the filter.

Charcoal is only advisable for short-term use if it is necessary to filter out unwanted substances when the filter is new or after the addition of medication. It should be replaced by the specified filter-compound formation after a maximum of 3 weeks. Never re-use old charcoal.

- F** Place the filter below the water level, ideally beneath the aquarium. Take care to ensure that the pump receives sufficient ventilation.

Pressure side installation:

Secure the jet pipe to the rear aquarium panel with the aid of the two suction pads, at a sufficient distance from the surface to ensure good oxygenation (1) or surface movement (2), depending on type of installation. The outlet elbow should be secured to the jet pipe with a short piece of hose, the elbow being led over the edge of the aquarium. Connect the outlet elbow and pressure side union of the filter with hose.

G Suction side installation:

Fit the intake pipe and strainer together, connect the elbow with a short piece of hose and secure the intake pipe assembly to the

aquarium panel with 2 suction pads. Connect the elbow to the intake side hose connector on the filter with hose. (See also fig. J).

Putting into operation

Release the pressure hose from the jet pipe. By suction on pressure side (or using the EHEIM suction device, order no. 4003540), draw water through the end of the hose and over the rim of the aquarium until the filter is functioning fully of its own accord. Now reconnect the pressure hose to the jet pipe and switch on the filter by plugging it into the power supply.

Servicing and maintenance

- H** Always disconnect the power supply before carrying out any cleaning or other operations on the filter.

To clean the filter, pull off the hose from the intake pipe and empty the canister into a bucket or allow it to drain. Then, and only then, remove the filter cover. Remove filter compound (clean or replace) and clean the appliance. For the care of the centrifugal pump, refer to the accompanying pump instruction leaflet.

The filter canister on model 2260 can be emptied direct by attaching a hose to the drain tap, if required.

Cleaning of the pump:

Remove the connection bend, unlock the pump lid and remove all parts as shown on the drawing. Clean the pump pipes with a set of cleaning brushes (order no. 4009570 for 2250 or 4009580 for 2260). Clean the pump parts under running water and then reassemble in the same order.

- I** Diagram showing assembly of the safety hose.

Note: All hose connections must be checked at regular intervals for correct fitting.

Français

EHEIM

Filtre extérieur 2260

Merci beaucoup

pour l'achat de votre nouveau filtre extérieur EHEIM *classic*. Il offre d'excellentes performances avec une fiabilité et une efficacité maximales.

Consignes de sécurité



Avant la mise en marche de cet appareil, lisez et respectez attentivement la notice d'utilisation et les consignes de sécurité. Conservez impérativement cette notice d'utilisation.



Usage intérieur exclusivement. Destiné à être utilisé uniquement en aquariophilie. Filtre aquarium pour usage domestique.



Avant d'effectuer des travaux d'entretien ou de maintenance, déconnectez du réseau tous les appareils installés dans l'eau. Pour protéger l'installation contre une haute tension de contact, celle-ci doit être pourvue d'un disjoncteur pour courant différentiel avec un courant de défaut dont la valeur ne dépasse pas 30mA. Demandez conseil à votre électricien.



La ligne de raccordement de l'appareil ne peut pas être remplacée. En cas d'endommagement du cordon d'alimentation, mettez l'appareil à la ferraille. Ne portez jamais la pompe par le câble; ne pliez pas le câble.

Cet appareil peut être utilisé par des enfants à partir de l'âge de 8 ans, ainsi que par des personnes aux capacités physiques, sensorielles ou mentales réduites ou dépourvues d'expérience et de connaissance, si elles sont surveillées ou ont reçu des instructions sur l'utilisation en toute sécurité de l'appareil ainsi que sur les dangers qui en résultent. Ne laissez pas les enfants jouer avec l'appareil. Ne laissez pas les enfants nettoyer ou opérer l'entretien par l'utilisateur sans surveillance.



20 cm



Remarque: avec ces appareils, des champs magnétiques peuvent provoquer des troubles ou des détériorations électroniques et mécaniques. Ceci est également valable pour les stimulateurs cardiaques. Les distances nécessaires de sécurité doivent être relevées dans les manuels de ces appareils médicaux.



Attention: en cas de travaux de maintenance, risque de coincement en raison de forces magnétiques élevées.

Pour votre propre sécurité, nous vous recommandons de former un col de cygne avec le câble pour éviter que l'eau s'écoulant éventuellement de long du câble ne pénètre dans la prise. En utilisant par exemple une multiprise, celle-ci doit être placée plus haut que la prise de secteur du filtre.

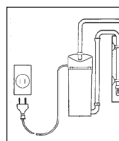

Vu que le traitement du bois fait appel à un grand nombre de laques et vernis, les pieds de l'appareil, sous l'effet d'une réaction chimique, peuvent laisser des résidus visibles sur les meubles ou des parquets. Il ne faudra pas poser l'appareil sur des surfaces en bois sans intercaler une protection entremise.

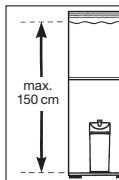

Au moment de choisir l'emplacement de votre appareil, tenez compte de la hauteur d'installation. Afin d'obtenir une sécurité de fonctionnement optimale, une distance maximale de 150 cm entre la surface de l'eau et le fond du filtre doit être respectée.



Ne nettoyez pas cet appareil – ou les pièces qui le composent – au lave-vaisselle. Ne résiste pas au lave-vaisselle.



Ne pas jeter le présent produit à la poubelle. Ramenez-le à votre lieu de décharge locale.

Le produit est autorisé à l'emploi conformément aux réglementations et directives nationales respectivement en vigueur. Il respecte les normes adoptées par l'Union européenne.



Fonction

- A** ① Ventouses avec clips de fermeture ② Tube à gicleur avec bouchon de fermeture ③ Tube de raccord coudé ④ Embout côté pression ⑤ Capot ⑥ Pompe centrifuge ⑦ Couvercle ⑧ Grand joint ⑨ Grille supérieure (tenons courts) ⑩ Grille inférieure (tenons longs) ⑪ Cuve du filtre avec clips de fermeture ⑫ Tuyau de raccord côté aspiration ⑬ Coude ⑭ Tube d'aspiration ⑮ Crépine ⑯ Robinet de vidange (seulement pour filtre 2260) ⑰ Pincettes pour tuyaux souples ⑱ Coude de raccordement ⑲ Ecrou de fixation ⑳ Petit joint ㉑ Pièce de raccordement ㉒ Plaque support.

Le filtre 2260 est livré avec un robinet de vidange vissé sur la cuve de filtration, afin d'évacuer de temps en temps les grosses particules de saleté.

Installation

- B** Pousser l'écrou de fixation sur la longue pièce de tube du coude de raccordement et monter le joint. Puis visser le coude de raccordement par le côté fileté dans l'embout d'aspiration de la pompe et l'ajuster verticalement. Visser la pièce de raccordement dans le couvercle du filtre, poser la pompe sur la plaque en enfichant en même temps le coude de raccordement dans la pièce de raccordement. Ajuster la pompe et la fixer sur la plaque support les 4 vis autotaraudeuses et rondelles. Visser l'écrou de fixation avec pièce de raccordement et le serrer à bloc.
- C** Placer la grille inférieure (les tenons longs vers le bas) dans la cuve du filtre et exécuter le remplissage des masses filtrantes **(E)**. Placer la grille supérieure (les tenons courts vers en haut). Monter le joint au couvercle de filtre et placer le couvercle complet avec pompe montée sur la cuve du filtre. Serrer à bloc le couvercle moyennant les clips de fermeture.
- D** Poser le capot de manière à ce que les deux fermetures s'enclenchent dans les trous des poignées du filtre.

Pour ouvrir le capot, presser les deux clips de fermeture au-dessous des poignées et en même temps les pousser vers le haut.

E Structure des masses filtrantes de bas en haut:

Remplir EHEIM FIX ou EHEIM MECH à une hauteur d'environ 3 à 5 cm en tant que couche de filtration la plus basse.

Remplir le filet livré avec la masse filtrante d'EHEIM SUBSTRAT, d'EHEIM SUBSTRAT^{pro} ou d'EHEIM LAV mettre le tout dans la cuve du filtre. Le filet simplifie le nettoyage postérieur.

Introduire env. 3 cm d'EHEIM FIX comme couche supérieure. Ne pas employer de l'ouate – sauf pour une filtration de courte durée (et

après un ajout de médicaments) – étant donné qu'elle s'encrasse très vite lors d'un débit élevé.

Le charbon d'emploi uniquement pour une utilisation de courte durée, si des substances indésirables doivent être adsorbées après une nouvelle installation d'aquarium ou après un ajout de médicaments. Au bout de maximum 3 semaines, il doit être remplacé par la structure de masse filtrante décrite. Ne jamais réutiliser le charbon usé!

- F** Placer le filtre plus bas que le niveau de l'eau – ou mieux plus bas que l'aquarium. Il faut respecter une aération suffisante pour le moteur de la pompe!

Montage côté pression:

Fixer le tube du gicleur à la vitre arrière de l'aquarium moyennant les deux ventouses; suivant la distance au niveau d'eau vous obtiendrez soit une bonne oxygénation (1) soit une agitation de la surface (2). Le coude d'écoulement est fixé au tube de gicleur moyennant une courte pièce de tuyau. Le coude d'écoulement passe par le bord de l'aquarium. Raccorder le coude d'écoulement et l'embout de pression du filtre par le tuyau.

G Montage côté aspiration:

Joindre tubulure d'aspiration et crépine, assembler coude et pièce de tuyau courte et fixer la tubulure complète au paroi de l'aquarium à l'aide de deux ventouses. Connecter coude et raccordement de tuyau côté aspiration du filtre (voir aussi fig. **J**).

Mise en service

Détacher le tuyau de refoulement au tube du gicleur. Aspirer l'eau par le bout de tuyau avec la poire d'aspiration EHEIM (no. de réf. 4003540) ou par aspiration jusqu'à ce que l'eau coule du bac vers le filtre et que le filtre se remplisse du même. Puis raccorder le tuyau de refoulement avec le tube du gicleur et brancher le filtre par la prise au secteur.

Entretien

- H** Lors de tous les travaux de nettoyage et d'entretien: Débrancher le filtre.

Pour le nettoyage du filtre, enlever le tuyau du tube d'aspiration et vider la cuve au-dessus d'un évier ou d'un seau. N'ouvrir le couvercle du filtre qu'après avoir vidé la cuve, enlever, afin de les nettoyer ou de les remplacer, les masses filtrantes. Prière de respecter les instructions pour l'entretien de la pompe! La cuve du filtre 2260 peut être vidée directement par le robinet de vidange à l'aide d'un tuyau supplémentaire.

Nettoyage de la pompe:

Enlever la pièce de raccordement, déverrouiller le couvercle de la pompe et retirer tous les éléments conformément au plan. Nettoyer vigoureusement les canaux de la pompe avec le jeu de brosses de nettoyage (no. de réf. 4009570 pour 2250 ou 4009580 pour 2260). Nettoyer les éléments de la pompe sous l'eau courante, puis les assembler de nouveau dans le même ordre.

I Montage du tuyau de sécurité.

Conseil: Toutes les jonctions de tuyaux doivent être vérifiées à intervalles réguliers pour un assemblage parfait.

Buitenfilter 2260

Hartelijk bedankt

voor de aankoop van uw nieuwe buitenfilter *classic* van EHEIM. Hij biedt u een optimale prestatie bij hoogste betrouwbaarheid en grootste efficiëntie.

Veiligheidsinstructies



Vóór inbedrijfstelling van dit apparaat de handleiding en de veiligheidsinstructies aandachtig lezen en in acht nemen. Deze handleiding absoluut goed opslaan.



Alleen binnenshuis te gebruiken. Voor aquaristische doeleinden. Aquariumfilter voor huishoudelijk gebruik.



Voordat U met Uw handen in het aquariumwater komt moeten alle stekkers van de zich in het water bevindende elektrische apparaten uit het stopcontact gehaald worden. Ter bescherming tegen een te hoge contactspanning moet de installatie een aardlekschakelaar een nominale uitschakelstroom van niet meer dan 30 A bezitten. Informeer bij uw elektriciteitsexpert.



De aansluitkabel van het apparaat kan niet vervangen worden. Wanneer de elektrische aansluitingsleiding beschadigd is, moet het toestel verschroot worden. De pomp nooit aan de kabel dragen; de kabel niet buigen.

Dit apparaat mag door kinderen vanaf 8 jaar en daarboven en door personen met verminderde psychische, sensorische of mentale bekwaamheden, met gebrek aan ervaring of ontbrekende vakkennis worden gebruikt, als zij door een persoon worden begeleid of in het gebruik van het apparaat werden geïnstrueerd en de daaruit voortvloeiende gevaren verstaan. Kinderen mogen niet met het apparaat spelen. Reiniging en gebruikersonderhoud mogen niet door kinderen zonder toezicht worden uitgevoerd.



20 cm



Waarschuwing: Bij deze apparaten kunnen magnetische velden elektronische en mechanische storingen of beschadigingen veroorzaken. Dit geldt ook voor pacemakers. De vereiste veiligheidsafstand zijn in de handboeken van dezemedische apparaten te vinden.



Let op: Door de grote kracht van de magneten kunnen bij het onderhoud kneuzingen veroorzaakt worden.

Voor Uw eigen veiligheid is het aan te bevelen met het snoer een druppellus te creëren, die verhindert, dat eventueel langs de kabel lopend water in het stopcontact komt. Bij gebruik van een losse contactdoos dient deze boven de filteraansluitkabel geplaatst te worden.

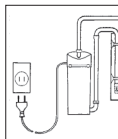

Aangezien er bij de houtbewerking enorm veel verschillende lakken en polijstmiddelen gebruikt worden, kunnen de poten van het apparaat, als gevolg van een chemische reactie, zichtbare resten op meubels of parketvloeren achterlaten. Het apparaat mag daarom niet zonder bescherming op houten oppervlakken worden gezet.

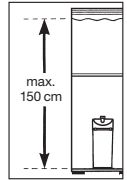

Ten behoeve van een optimale bedrijfszekerheid mag de hoogte tussen wateroppervlak en filterbodem maximaal 150 cm bedragen.



Het apparaat – of delen daarvan – niet reinigen in de vaatwasmachine. Niet vaatwasmachinebestendig!



Dit product niet in het normale huisvuil gooien. Breng het naar uw lokaal afvalverwerkingspunt.

Dit product is volgens de verschillende nationale voorschriften en richtlijnen erkend en komt overeen met de EU-normen.



Functie

- A ① Zuiger met klembeugel ② sproeierbuis met dop ③ verloopbocht ④ slangpilaar drukzijde ⑤ kap ⑥ circulatiepomp ⑦ filterdeksel ⑧ grote dichtring ⑨ bovenzeef (korte nokken) ⑩ onderzeef (lange nokken) ⑪ filterpot met afsluitbeugels ⑫ slangaansluiting zuigzijde ⑬ bocht ⑭ aanzuigbuis ⑮ filterkorf ⑯ aftapkraan (alleen bij filter 2260) ⑰ slangklem ⑱ Aansluitbocht ⑲ moer ⑳ kleine dichtring ㉑ aansluitstuk ㉒ grondplaat.

Bij de filter 2260 wordt een aftapkraan meegeleverd, die in de filterpot geschroefd en afgesloten moet worden. Dit armatuur dient om tussentijds grove vervuilingen af te tappen.

Montage

- B Moer op het lange deel van de aansluitbocht schuiven en dichtring erom trekken. Vervolgens aansluitbocht met de draadzijde in de zuig-zijde van de pomp schroeven en vertikaal plaatsen. Aansluitstuk in de filterdeksel schroeven, pomp op de grondplaat zetten en gelijktijdig de aansluitbocht in het aansluitstuk steken. Pomp plaatsen en met de 4 bijgeleverde zelftapschroeven en schijfjes op de grondplaat bevestigen. Moer op aansluitstuk schroeven en onder lichte druk vasttrekken. Daarna slangpilaar drukzijde inschroeven.
- C Onderzeef (lange nokken naar beneden) in de filterpot plaatsen en de pot met filtermassa (E) vullen. Vervolgens bovenzeef (korte nokken naar boven) plaatsen. Dichtring om de filterdeksel trekken en de complete filterdeksel met gemonteerde pomp op de filterpot zetten. Deksel met de afsluitbeugels goed vastschroeven.
- D Kap zo plaatsen, dat de beide clipsluitingen in de greepopeningen van het filterdeksel vallen. Daarna slangpilaar drukzijde inschroeven.

Om de kap te openen dienen de beide clipsluitingen onder de grepen ingedrukt en gelijktijdig naar boven geschoven te worden.

E Filtermassa-opbouw van onder naar boven:

EHEIM FIX of EHEIM MECH in een laag van ca. 3 – 5 cm onderin plaatsen.

Als mechanisch-biologisch hoofdfiltermassa EHEIM SUBSTRAT, EHEIM SUBSTRAT*pro* of EHEIM LAV in de bijliggende zak doen en in de filterpot plaatsen. De zak vergemakkelijkt het latere schoonmaken.

Ca. 3 cm EHEIM FIX als bovenste deklaag aanbrengen. Gelieve – behalve een korte tijd voor het uitfilteren van medicamenten – geen watten te gebruiken, daar deze bij hoge doorloop snel dichtslibben.

Kool is slechts voor een korte filtrage dan zinvol, indien ongewenste stoffen na het nieuw inrichten van een bak of na toediening van medicamenten uitgefilterd worden. Na maximaal 3 weken weer de beschreven massa-opbouw volgen. Gebruikte kool nooit meer toepassen!

- F** Filter onder de waterspiegel – het beste is onder het aquarium – plaatsen. Zorg voor voldoende luchttoevoer voor de pompmotor!

Montage drukzijde:

Sproeierbuis met behulp van beide zuigers zodanig aan de aquariumruit achterzijde bevestigen, dat door de afstand tot de waterspiegel een goede zuurstofverrijking (1) of oppervlaktebeweging (2) verkregen wordt. Met een kort slangstuk wordt aan de sproeierbuis de verloop-bocht voor over de bakrand bevestigd. Verloopbocht en drukzijde filter met slang verbinden.

G Montage zuigzijde:

Filterkorf op aanzuigbuis steken, bocht met kort slangstuk verbinden en complete aanzuigbuis met 2 zuignappen aan de aquariumwand bevestigen. Bocht en slangaansluiting zuigzijde van de filter door slang verbinden (zie ook afb. **J**).

Ingebruikname

Drukslang van de sproeierbuis losmaken. Via het slangeinde met de EHEIM-aanzuiger (bestelnr. 4003540) of door aanzuigen het water over de bakrand zuigen, tot de filter vanzelf volloopt. Vervolgens drukslang weer met de sproeierbuis verbinden en de filter via het stopcontact inschakelen.

Onderhoud

- H** Bij het schoonmaken en de onderhoudswerkzaamheden aan de filter: stekker uit stopcontact!

Voor schoonmaken filter slang van de aanzuigbuis trekken en pot via uitlaat legen. Eerst dan filterdeksel openen; filtermassa eruit nemen (reinigen of uitwisselen) en apparaat schoonmaken. Voor onderhoud circulatiepomp gelieve U bijgevoegde gebruiksaanwijzing pomp te raadplegen!

Bij filter 2260 kan de pot via de aftapkraan met een stuk slang ook direct gelegeed worden.

Reiniging van de pomp:

Haakse slangkoppeling van de pomp loskoppelen, pompdeksel ontgrendelen en alle delen conform tekening verwijderen. Met reinigingsborstel-set (bestelnr. 4009570 voor 2250 of 4009580 voor 2260) pompkanalen grondig schoonmaken. Pompdelen onder stromend water reinigen en vervolgens in de zelfde volgorde weer monteren.

I Toepassing veiligheids-slangaansluiting.

Opmerking: Regelmatig controleren of alle slangverbindingen nog goed zitten.

Svenska

EHEIM

Ytterfilter 2260

Hjärtligt tack

för att du har köpt ett nytt EHEIM *classic* ytterfilter. Det erbjuder dig op-timal verkan med högsta tillförlitlighet och största effektivitet.

Säkerhetsanvisningar



Läs under alla omständigheter bruksanvisningen och säkerhetsinformationen noga innan du tar denna apparat i drift. Det är viktigt att spara bruksanvisningen för framtida bruk.



Endast för akvariska användningsområden i stängda utrymmen. Aquariefilter för privat bruk.



Skilj strömförsörjningen från nätet till elutrustingen som ligger i vattnet innan du utför underhåll eller skötsel. Som skydd mot för hög kontaktspänning måste installationen innehålla ett felströmsskydd med en nominell utlösningström på högst 30 mA. Fråga en auktoriserad elektriker.



Apparatens anslutningskabel kan inte ersättas. Vid skador på nätanslutningskabeln måste apparaten skrotas. Bär aldrig pumpen i kabeln; vik ej kabeln.

Denna apparat kan användas av barn från och med 8 år och äldre samt av personer med nedsatt fysisk, sensorisk och mental förmåga eller bristande erfarenhet och kunskap, under förutsättning att de befinner sig under uppsikt eller har undervisats om apparatens säkra användning. Barn får inte leka med apparaten. Rengöring och användarunderhåll får ej utföras av barn utan att en vuxen person håller uppsikt.



20 cm



Observera: Vid dessa pumpar kan magnetfält framkalla elektroniska eller mekaniska störningar eller skador. Detta gäller även för pacemakers. Erforderliga säkerhetsavstånd anges i handböckerna till de medicinska utrustningarna.



Varning! Risk för klämskador vid underhåll pga. höga magnetiska krafter.

Av säkerhetsskäl rekommenderar vi att man hänger anslutningskabeln till filtret så att en droppögla bildas och förhindrar att eventuellt på kabeln rinnande vatten kommer in i vägguttaget. Om man använder en grenkontakt i vägguttaget bör detta vara högre placerat än kabelanslutningen i filtret.

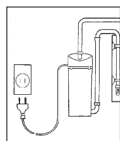

Många trä möbler är behandlade med lack eller polish. En kemisk reaktion gör att filtrets fötter kan lämna synliga spår på dina möbler eller på parketgolvet. Se därför till att inte ställa filtret på en träyta utan att ha lagt ett skydd under.

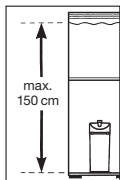

Placera filtret på föreskrivet höjdvstånd. För att få en optimal funktions säkerhet får avståndet mellan vattenytan och filtrets botten inte vara längre än max. 150 cm.



Rengör inte apparaten – eller delar därav – i diskmaskinen. Ej diskmaskinsäker!



Denna produkt ska inte kastas bort i de normala hushållssoporna. Lämnas in till det lokala återvinningsstället.

Produkten har godkänts enligt gällande nationella föreskrifter och direktiv och uppfyller tillämpbara EU-direktiv.



Funktion

- A ① Sugfötter med klämygel ② Strilrör med ändpropp ③ Böjt rör ④ Anslutningsnippel trycksida ⑤ Motorkåpa ⑥ Cirkulationspump ⑦ Filterlock ⑧ Stor tätningsring ⑨ Övre galler (korta tappar) ⑩ Undre galler (långa tappar) ⑪ Filterbehållare med klämyglar ⑫ Slanganslutning sug sida ⑬ Vinkelböj ⑭ Insugningsrör ⑮ Filterkorg ⑯ Avloppskran (endast för filter 2260) ⑰ Slangklämma ⑱ Anslutningsböj ⑲ Kragmutter ⑳ Liten tätningsring ㉑ Anslutningsnippel ㉒ Bottenplattan.

Till filter 2260 bifogas en avloppskran som skruvas in i filterbehållaren och stängs. Anordningen används för att då och då tömma ut grova smutsavlagningar.

Montering

- B Sätt kragmuttern på det långa rörstycket av anslutningsböjen och fäst tätningsringen. Skruva sedan i anslutningsböjen i suganslutningen på pumpen och vänd den vertikalt. Skruva anslutningsnippeln i filterbehållaren, sätt pumpen på bottenplattan, varvid anslutningsböjen samtidigt sticks in i anslutningsnippeln. Fäst pumpen med de medföljande 4 låsclipsen och underläggsskivan på bottenplattan. Skruva ihop kragmuttern med anslutningsnippeln och dra fast under lätt tryck.
- C Placera det undre gallret (långa tappar nedåt) i filterbehållaren och fyll på filtermaterial (E). Lägg därefter på det övre gallret (korta tappar uppåt). Fäst tätningsringen vid filterbehållaren och sätt på det kompletta filterlocket med pump på filterbehållaren. Fäst locket med låsbyglarna.

- D** Sätt på motorkåpan så att de båda låsclipsen greppar i fästena på filterlocket. Skruva därefter i tryckanslutningen.

För att lossa motorkåpan trycker man på låsclipsen nedanför fästena samtidigt som man skjuter uppåt.

E Filtermaterial:

Använd EHEIM FIX eller EHEIM MECH som bottenmaterial i ett skikt om ca 3 – 5 cm.

Fyll det mekaniskt-biologiska huvudfiltermaterialet EHEIM SUBSTRAT, EHEIM SUBSTRAT_{pro} eller EHEIM LAV i den bifogade nät-påsen och placera denna i filterbehållaren. Nät-påsen förenklar rengöringen senare.

Lägg ca 3 cm EHEIM FIX som täckskikt överst. Använd inte vadd (utom vid korttidsfiltrering efter tillsats av preparat), då vadden genom den höga genomströmningen mycket snabbt proppar igen.

Kol är användbart endast vid en korttidsinsats när oönskade ämnen skall filtreras bort som t.ex. vid nyanläggning eller efter tillsats av preparat. Efter max 3 veckor bör det åter bytas ut mot tidigare beskrivna filtermaterial. Använt kol bär aldrig användas igen.

- F** Placera filtret i nivå under vattenytan – helst under akvariet. Sörj för att pumpmotorn får tillräckligt med luft för kylning.

Montering trycksida:

Fäst strilröret vid den bakre akvarieväggen med hjälp av de båda sugfötterna. Beroende på avståndet till vattenytan ombesörjes en god syretillförsel (1) eller ytvattenrörelse (2). Med en kort slangbit fästes det böjda röret, som leder över akvariekanten, vid strilröret. Anslut filtrets böjda rör och tryckanslutning till slang.

G Montering sugside:

Sätt samman insugningsrör och filterkorg, anslut vinkelböjen till en kort slangbit och fäst det kompletta insugningsröret med 2 sugfötter vid akvarieväggen. Ordna en slangförbindelse mellan vinkelböjen och slanganslutningen på sugsidan av filtret. (se även bild **J**)

Igångsättning

Lossa tryckslangen vid strilröret. Sug med hjälp av EHEIM starter (Best.nr. 4003540) eller med munnens hjälp via slanggänden så att vatten rinner över akvariekanten och tills filtret av sig själv vattenfylts. Anslut därefter tryckslangen till strilröret igen och sätt i kontakten.

Skötsel och underhåll

- H** Dra alltid ut kontakten vid allt rengörings- eller underhållsarbete.

Vid rengöring av filtret dras slangen vid insugningsröret ut och behållaren tömmas i avloppet eller i en hink. Först därefter kan filterlocket öppnas. Tag ut filtermaterialet (rengöres eller bytes ut) och rengör filtret. För skötsel av cirkulationspumpen – se bruksanvisning.

På filter 2260 kan behållaren via avloppskranen även tömmas direkt genom en extra slang.

Rengöring av pumpen:

Ta av den böjda anslutningen, lossa pumplocket och ta ur alla delarna enligt ritningen. Rengör pumpkanalerna kraftigt med rengöringsborst-setet (Best.nr. 4009570 [2250] eller 4009580 [2260]). Rengör pumpdelarna under rinnande vatten och sätt ihop dem i samma ordningsföljd som förut.

I Säkerhetssystem slangmontering.

Hänvisning: Alla slanganslutningar måste kontrolleras regelbundet beträffande korrekt montering.

Norsk

EHEIM

Utvendig filter 2260

Tusen takk

for att du har kjøpt et nytt EHEIM *classic* utvendig filter. Dette filteret har en optimal ytelse samtidig som det er svært pålitelig og effektivt.

Sikkerhetsinstrukser



Før utstyret tas i bruk er det viktig at du leser og følger bruksanvisningen og sikkerhetsanvisningene. Husk å ta godt vare på bruksanvisningen.



Kun for innerdørs bruk. For akvariebruk. Akvariefilteret skal bare brukes i privat husholdning.



Ved vedlikeholdsarbeider og pleie må alle de elektroapparatene som befinner seg i vannet skilles fra nettet. Som berøringsbeskyttelse må det finnes strømverm med dimensjonert utløserstrøm som ikke overstiger 30mA. Ta kontakt med en fagperson.



Strømkabelen til dette apparatet kan ikke skiftes. Apparatet må kastes hvis strømledningen skades. Hold ikke i ledningen for å løfte pumpen; ledningen må ikke bøyes i vinkel.

Dette apparatet kan brukes av barn over 8 år samt personer med begrensede fysiske, sensoriske eller mentale evner, eller som mangler erfaring og kunnskap, når de er under oppsikt eller opplæring i sikker bruk av apparatet og dermed forstår de medfølgende farene. Barn må ikke leke med apparatet. Rengjøring og vedlikehold må ikke utføres av barn uten oppsikt.



20 cm



Merk: Ved disse apparatene kan magnetfelt forårsake elektroniske og mekaniske forstyrrelser eller skader. Dette gjelder også for pacemakers. De nødvendige sikkerhetsavstandene står oppført i håndbøkene som tilhører disse medisinske apparatene.



OBS! Ved vedlikeholdsarbeider er det fare for å skade seg pga. sterke magnetkrefter.

For din egen sikkerhet anbefaler vi at du lar ledningen danne en „drypp-løkke“ som sikrer at vann ikke renner langs ledningen inn i veggkontakten.

Da det anvendes en mengde forskjellige lakker og politurer under bearbeiding av tre, kan apparatets føtter som følge av en kjemisk reaksjon etterlate synlige merker eller rester på møbler og eller parkettgulv. Apparatet bør derfor ikke oppstilles direkte på treoverflater uten at disse beskyttes.

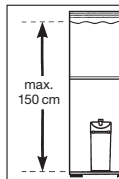
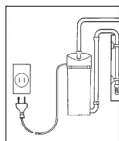

Vær oppmerksom på foreskrevet høydeavstand når du velger sted for oppstilling av apparatet. For å oppnå optimal funksjonssikkerhet må det maks. 150 cm mellom vannoverflaten og filterbunnen.



Apparatet – inkludert dets enkeltdeleer – må ikke vaskes i oppvaskmaskin. Utstyret tåler ikke maskinvask!



Produktet må ikke kastes som vanlig husholdningsavfall. Det skal leveres til ditt lokale deponi.

Produktet er prøvet ifølge de respektive nasjonale forskrifter og er i samsvar med EU-normene.



Funksjon

- A ① Sugekopper med festebøyler ② Dyserør med plugg ③ Utløpsbend ④ Gjengestuss på trykksiden ⑤ Hette ⑥ Sentrifugalpumpe ⑦ Filterdeksel ⑧ Stor tetningsring ⑨ Øvre gitter (korte tapper) ⑩ Nedre gitter (lange tapper) ⑪ Filterbeholder med lukkebøyler ⑫ Slangetilkopling på sugesiden ⑬ Vinkelrørstykke ⑭ Innsugningsrør ⑮ Sugasil ⑯ Tappekran (bare for filter 2260) ⑰ Slangeklemme ⑱ Vinkelrørstykke ⑲ Koplingsmutter ⑳ Liten tetningsring ㉑ Nippel ㉒ Monteringsplaten.

Filter 2260 leveres med tappekran. Denne skal skrues inn i filterbeholderen og lukkes. Med denne kranen kan man tappe ut større mengder urenheter som måtte ha samlet seg.

Montering

- B Koplingsmutteren skyves inn på den lengste siden av vinkelrørstykket. Sett på tetningsringen. Skru så den delen av vinkelrørstykket, som har gjenger, inn på pumpens sugeside, og rett inn slik at den andre rørenden står vertikalt. Skru nippelen inn i filterdekselet. Plasser så pumpen slik at den vertikale rørdelen passer inn i nippelen, juster inn om nødvendig. Pumpen kan nå festes til monteringsplaten ved hjelp av de fire selvgjengende skruene med underlagsskiver som følger med. Til slutt skrues koplingsmutteren til nippelen og trekkes lett til. Deretter skrur man inn gjengestussen på toppen.
- C Nedre gitter (med de lange tappene pekende nedover) legges inn i filterbeholderen før man så har i filtermassen (E). Deretter setter man på det øvre gitteret (med de korte tappene pekende oppover). Sett tetningsringen på filterdekselet som med påmontert Pumpe settes på filterbeholderen. Ved hjelp av lukkebøylene skrur man så dekslet godt fast til beholderen.

D Sett på hetten slik at lukkeklipsene passer inn i gripeåpningen på filterdekselet. For å åpne hetten trykker man på begge lukkeklipsene under gripepunktet mens man skyver oppover.

E Oppbygging av filtermassen nedenfra og opp:

EHEIM FIX eller EHEIM MECH legges inn i en høyde av ca. 3 til 5 cm som nederste filtersjikt.

Som mekanisk-biologisk hovedfiltermasse fylles så EHEIM SUBSTRAT, EHEIM SUBSTRAT_{pro} eller EHEIM LAV i nettposen som legges i filterbeholderen. Nettposen gjør det enklere når filterbeholderen skal rengjøres senere.

Ca. 3 cm EHEIM FIX legges som øverste deksksjikt. Vatt brukes ved korttidsfiltrering eller ved tilsetning av medikamenter. Kull til korttidsbruk skal kun benyttes nå man ønsker å filtrere bort spesielle urenheter ved oppstart eller etter at medikamenter har vært tilsatt. Etter høyst 3 uker bør kullet skiftes ut med en filtersammensetning som beskrevet ovenfor. Brukt kull må aldri tas i bruk igjen!

F Plasser filteret nedenfor vannspeilet – helst under akvariet. Sørg for at pumpemotoren har tilstrekkelig lufttilgang!

Montasje på trykksiden:

Fest dyserøret på akvariets bakvegg ved hjelp av sugekoppene. Avhengig av avstanden til vannoverflaten kan man enten oppnå øket oksygentilførsel (1) eller bevegelse i overflaten (2). Dyserøret forbindes med utløpsbendet ved hjelp av et kort slangestykke. Utløpsbendet henges over akvarieveggen og forbindes med gjengestussen på filterhetten ved hjelp av et passende slangestykke.

G Montasje på sugesiden:

Sugesilen monteres på innsugningsrøret som forbindes med vinkelstykket ved hjelp av et slangestykke. Det komplette innsugningsrøret festes til akvarieveggen med 2 sugekopper. Fra vinkelstykket til suge-stussen på filterbeholderen legges så en passende slangeforbindelse (se også bilde **J**).

Igangsettelse

Løs trykkslangen ved dyserøret. Med den spesielle sugeinnretningen fra EHEIM (bestillingsnr. 4003540), eller med munnen, suger man så vann fra akvariet til filteret renner fullt av seg selv. Deretter gjenopprettes slangeforbindelsen på trykksiden. Filtersirkulasjonen kan nå startes ved å sette pumpeledningens støpsel i en nettkontakt.

Skötsel och underhåll

H Ved all rengjøring og vedlikehold av filteret skal støpselet først trekkes ut!

For å rengjøre filteret løsnes slangeforbindelsen til innsugningsrøret. Beholderen kan nå tømmes. Først når beholderen er tom kan dekselet åpnes, filtermassen tas ut for rengjøring eller utskifting og delene gjøres rene. For vedlikehold av sentrifugalpumpen vises det til den særskilte veiledningen som medfølger!

Filter 2260 kan tømmes direkte via egen tappekran som påsettes en egnet slange.

Rengjöring av pumpen:

Den böyde tilkobling trekkes av, låseinnretningen for pumpelokket løsnes og alle deler tas ut som vist på tegningen. Pumpekanalene rengjøres kraftig med rensbørstesett (bestillingsnr. 4009570 [2250] eller 4009580 [2260]). Pumpedelene rengjøres i rennende vann og settes deretter sammen igjen i tilsvarende rekkefølge.

I Montasjeanvisning for forbindelsen mellom slange og rør-ende.

Merk: Alle slangekoblinger må kontrolleres regelmessig for korrekt tilpasning og feste.

Suomi

EHEIM

Ulkosuodattimet 2260

Kiitämme

teitä uuden EHEIM *classic* ulkosuodattimen. Suodattimen optimoitu toiminta tekee siitä ehdottomasti luotettavan ja tehokkaan tuotteen.

Turvallisuusmääräykset

 **Lue käyttö- ja turvallisuusohjeet ennen tämän laitteen käyttöönottoa ja noudata niitä. Säilytä nämä käyttöohjeet hyvin.**



Laite on tarkoitettu ainoastaan sisätiläkäyttöön ja akvaarioissa käytettäväksi. Akvaariosuodatin kotitalouskäyttöön.



Huolto- ja hoitotoimien aikana on kaikki vedessä olevat sähkö-laitteet irroitettava sähköverkosta. Suuren kosketusjännitteen suojaksi täytyy asennuksessa olla enintään 30 mA:n vikavirtasuojakytkin. Kysy neuvoja sähköalan ammattilaiselta.



Sähköjohtoa ei voi vaihtaa uuteen. Romuta laite, jos verkkolitäntäjohto on vaurioitunut. Älä koskaan kannaa pumppua johdosta. Älä taita johtoa. Tätä laitetta voivat käyttää 8 vuotta täyttäneet lapset sekä henkilöt, joilla on pienentyneet ruumiilliset, aistilliset tai henkiset kyvyt tai kokemuksen ja tiedon puute, sikäli kuin he ovat valvonnassa tai ovat saaneet opastuksen laitteen turvallisesta käytöstä ja ymmärtävät siitä aiheutuvat vaarat. Lapset eivät saa leikkiä laitteella. Lapset eivät saa suorittaa puhdistusta eivätkä käyttäjähuoltoa ilman valvontaa.



20 cm



Viite: Magneettikentät voivat aiheuttaa näissä laitteissa elektronisia tai mekaanisia häiriöitä tai vaurioita. Tämä koskee myös sydämen tahdistinta. Tarpeelliset turvallisuuse täisyydet voidaan löytää näiden lääke tieteel listen laitteiden käsikirjoista.



Huomio: huoltotöissä ruhjontavaara suurten magneettivoimien johdosta.

Oman turvallisuutesi vuoksi varmista että suodattimen sähköjohtoa ei vedetä suoraan pistorasiaan vaan asetetaan piirroskuvan mukaisesti

mutkalle. Tämä estää vesipisaroiden pääsyn pistorasiaan. Mikäli käytät jakorasiaa niin aseta se suodattimen yläpuolelle; ei lattialle.

Koska puun käsittelyssä käytetään hyvin erilaisia maaleja ja kiillotusaineita, laitteen jalat voivat kemiallisen reaktion aiheuttamista syistä jättää näkyviä jälkiä huonekaluihin tai parkettilattiaan. Älä tästä syystä aseta laitetta puupinnoille ilman suojusta.

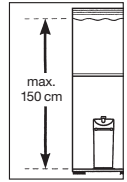
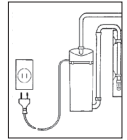

Optimaalisen toimintovarmuuden saavuttamiseksi vedenpinnan ja suodatinpohjan välilisen etäisyyden on oltava max. 150 cm.



Älä puhdista laitetta – tai sen osia – astianpesukoneessa. Ei kestä pesua astianpesukoneessa!



Tätä tuotetta ei saa hävittää talousjätteiden joukossa. Toimita tuote paikalliseen jätehuoltopisteeseen.

Tuote on hyväksytty kunkin maan kansallisten määräysten ja ohjesääntöjen mukaan ja se vastaa EU-standardien määräyksiä.



Toiminta

- A ① Imijä kiinnityskaaren ② Suutinputki sulkutulpan kanssa ③ Ulostulokaari ④ Kierreistukka paineenpuoleinen ⑤ Kupu ⑥ Keskipakopumppu ⑦ Suodatinkansi ⑧ Suuri tiivisterengas ⑨ Ylempi ristikko (lyhyt tappi) ⑩ Alempi ristikko (pitkä tappi) ⑪ Suodatin-kammio sulkukaarineen ⑫ Letkunliitin imu puoli ⑬ Kulmakaari ⑭ Imuputki ⑮ Suodatinkori ⑯ Poistohana (vain suodattimessa 2260) ⑰ Letkunkiristin ⑱ Littoskulma ⑲ Sulkumutteri ⑳ Pieni tiivisterengas ㉑ Liitoskappale ㉒ Pohjalevi.

Suodattimen 2260 yhteydessä toimitetaan mukana poistohana, joka ruuvataan kiinni suodatinkammioon ja suljetaan. Kansi on sitä varten, että ajoittain voidaan päästää pois karkeita likakerrostumia.

Asennus

- B Sulkumutteri työnnetään liitoskulman pitkään putkikappaleeseen ja tiivisterengas vedetään paikalleen. Sitten liitoskulma ruuvataan kiinni kierrepuolesta pumpun imuistukaan ja suunnataan pystysuoraan.

Liitoskappale ruuvataan kiinni suodattimen kanteen, pumppu asetetaan pohjalevylle, jolloin samanaikaisesti liitoskulma pistetään liitoskappaleeseen. Pumppu suunnataan oikein paikalleen ja kiinnitetään mukana olevilla 4 itseleikkaavalla ruuvilla ja aluslevyillä pohjalevyyn. Sulkumutteri ruuvataan kiinni liitoskappaleeseen ja kiristetään kevyesti. Ruuvalkaa painepuolen liittimeen.

- C Alempi ristikko (pitkät tapitalaspäin) asetetaan suodatinkammioon ja suoritetaan suodatusmassantäyttö (E). Välittömästi asetetaan päälle ylempi ristikko (lyhyet tapit ylöspäin). Tiivisterengas kiinnitetään suodatinkanteen ja täydellinen suodatinkansi asennettuine pumppuineen asetetaan suodatinkammion päälle. Kansi ruuvataan tiukkaan sulkukaarine kanssa.

- D** Kupu asetetaan päälle niin, että molemmat pikasulkimet tarttuvat kiinni suodatinkannen kädensija-aukkoihin.

Kuvun avaamiseksi painetaan molempia pikasulkimia kädensijojen alapuolella ja työnnetään samanaikaisesti ylöspäin.

E Suodatusmassarakenne alhaalta ylöspäin:

Täytetään EHEIM FIX tai EHEIM MECH n. 3 – 5 cm korkeudelle alimmaksi suodatuskerrokseksi.

Täytetään mekaanis-biologiseksi pääsuodatusmassaksi EHEIM SUBSTRAT, EHEIM SUBSTRAT_{pro} tai EHEIM LAV mukana olevaan verkkopussiin ja asetetaan suodatinkammioon. Verkkopussi yksinkertaistaa myöhempää puhdistuskäsittelyä.

Asetetaan päälle n. 3 cm EHEIM FIX ylimmäksi peitekerrokseksi. Älkää käyttäkö mitään vanua – paitsi lyhytaikasuodatuksessa lääkkeen lisäyksen jälkeen, koska se tukkeentuu erittäin nopeasti suurella läpimienolla.

Hiili on mielekästä vain lyhytaikaista käyttöä varten, kun pitää suodattaa eitoivottuja aineita uudessa järjestelmässä tai lääkkeiden lisäämisen jälkeen Viimeistään 3 viikon kuluttua se pitäisi vaihtaa kuvattuun suodatusmassarakenteeseen. Käytettyä hiiltä ei saa koskaa käyttää uudelleen!

- F** Suodatin sijoitetaan vedenpinnan alapuolelle – parhaiten akvaarion alle. On otettava huomioon pumppumoottorin riittävä tuuletus!

Painepuolen asennus:

Suutinputki kiinnitetään akvaarion takalasiin molempien imukuppien avulla, jolloin etäisyys vedenpintaan eri asennuksen mukkan saa aikaan hyvän happihuuhtoutumisen (1) tai pintaliikkeen. Ulostulokaari kiinnitetään lyhyellä letkukappaleella suutinputkeen ja tämä johtaa altaan reunan yli. Ulostulokaari ja suodattimen paineistukka yhdistetään letkulla.

G Imupuolen asennus:

Imuputki ja suodatinkori pistetään yhteen, kulmakaari yhdistetään lyhyellä letkukappaleella ja kiinnitetään täydellinen imuputki 2 imukupin kanssa akvaarion seinään. Tehdään letkuliitos kulmakaaren ja suodattimen imupuoleisen letkuliittimen välille (katso myös kuvaa **J**).

Käyttöönotto

Löystytetään paineletku suutinputkesta. Imetään letkunpään kautta EHEIM-imurilla (tilaus no: 4003540) tai imetään suulla vettä altaan reunan yli, kunnes suodatin täyttyy itsestään. Välittömästi liitetään jälleen paineletku suutinputkeen ja suodatin kytketään verkkopistotulpan kautta.

Huolto

- H** Kaikissa suodattimen puhdistus – ja hoitotöissä: verkkopistotulppa on vedettävä irti seinästä!

Suodattimen puhdistamista varten letku vedetään irti imuputkesta ja kammio tyhjennetään viemäriin tai sankoon. Vasta sitten avataan

suodattimen kansi; suodatusmassat otetaan pois (puhdistetaan tai vaihdetaan) ja laite puhdistetaan. Keskipakopumpun hoitoa varten ottanette huomioon oheisen pumpun käyttöohjeen!

Suodattimessa 2260 kammio voidaan tyhjentää myös suoraan poistohanan kautta ja käyttäen lisäletkua.

Pumpun puhdistus:

Kiitántäkaari irroitetaan, pumpun kansi avataan ja osat irrotetaan piirroksen mukaisesti. Pumpun kanavat puhdistetaan kunnolla puhdistusharjoilla tilaus no: 4009570 [2250] tai 4009580 [2260]. Pumpun osat huuhdellaan juoksevalla vedellä ja kootaan jälleen samassa järjestyksessä.

I Turvallisuus-letkuasennuksen hoitaminen.

Huomaa: Kaikki letkujen ja putkien liitoskohdat tulee tarkastaa säännöllisin väliajoin.

Dansk

EHEIM

Udvendigt filter 2260

Mange tak

for købet af Deres nye EHEIM *classic* udvendigt filter. Det byder på optimal ydeevne samtidig med særdeles høj pålidelighed og største effektivitet.

Sikkerhedsanvisninger



Læs venligst brugervejledningen og sikkerhedshenvisningerne nøje, før du sætter denne enhed i drift. Denne brugervejledning skal gemmes et sikkert sted.



Kun til brug indendørs. Til akvariebrug. Akvariefilter til hjemmebrug.



Ved eftersyn og vedligeholdelsesarbejde skal alle elektriske apparater, der er placeret under vand, afbrydes fra nettet. For at sikre, at berøringsspændingen ikke er for høj, skal installationen inkludere en fejlstrømsikring med en nominel udløsningsstrøm af højest 30 mA. Spørg din elektriker.



Apparatets elektriske ledning kan ikke udskiftes. Hvis nettilslutningsledningen beskadiges, skal apparatet kasseres. Bær aldrig pumpen ved ledningen; knæk ikke ledningen.

Denne enhed kan bruges af børn over 8 år samt personer med nedsat fysisk, sensorisk eller psykisk funktionsevne, eller manglende erfaring og viden, når de er under opsyn eller bliver undervist i sikker brug af produktet og derfor forstår de dermed forbundne farer. Børn må ikke lege med apparatet. Rengøring og vedligeholdelse må ikke udføres af børn uden opsyn.



20 cm



Bemærk! Disse pumper frembringer magnetfilter, der kan forårsage elektroniske og mekaniske fejl eller skader. Det-

te gælder også for pacemakere. De nødvendige sikkerhedsafstande fremgår af dokumentationen til disse medicinske apparater.



Advarsel: Ved vedligeholdelsesarbejde er der fare for klemning på grund af de magnetiske kræfter.

For din egen sikkerhed betaler det sig at lade ledningen danne en drypsløjfe, som hindrer vandet i at løbe langs ledningen ned til kontakt eller stikdåse.

Ved anvendelse af en fordeleerstikdåse skal denne placeres højere end filtrets nettilslutning.

Da det anvendes en mengde forskellige lakker og politurer under bearbejding af tre, kan apparatets føtter som følge af en kemisk reaktion efterlade synlige merker eller rester på møbler og eller parkettgulv.

Apparatet bør derfor ikke oppstilles direkte på treoverflater uten at disse beskyttes.

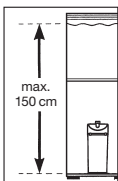
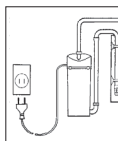

Vær oppmerksom på foreskrevet høydeavstand når du velger sted for oppstilling av apparatet. For å oppnå optimal funksjonssikkerhet må det maks. 150 cm mellom vannoverflaten og filterbunnen.



Apparatet – inkludert dets enkeltdele – må ikke vaskes i oppvaskmaskin. Utstyret tåler ikke maskinvask!



Dette produkt må ikke bortskaffes sammen med det normale husholdningsaffald. Aflever produktet hos det lokale genbrugscenter.

Produktet er godkendt efter gældende nationale forskrifter og direktiver og opfylder EU-normene.



Funktion

- A ① Sugkop med klemmebøjle ② Dyserør med lukkeprop ③ Ud-løbsbøjning ④ Slangestuds, trykside ⑤ Låg ⑥ Cirkulationspumpe ⑦ Filterlåg ⑧ Stor tætningsring ⑨ Øverste gitter (korte tapper) ⑩ Nederste gitter (lange tapper) ⑪ Filterbeholder med lukkebøjler ⑫ Slangetilslutning sugeside ⑬ Vinkelbøjning ⑭ Insugningsrør ⑮ Filterkurv ⑯ Afløbshane (kun ved filter 2260) ⑰ Slangebinder ⑱ Tilslutningsvinkel ⑲ Møtrik ⑳ Lille tætningsring ㉑ Tilslutningsstykke ㉒ Grundpladen.

Ved filter 2260 medleveres en afløbshane, som skrues i filterbeholderen og lukkes. Hanen tjener til periodevis at lade grove snavsaflejringer slippe ud.

Montering

- B Møtrikken skubbes på tilslutningsvinkelens lange rørstykke og tætningsringen sættes på. Derefter skrues tilslutningsvinkelen med oavindsiden ind i pumpens sugestuds og rettes vertikalt ud. Tilslutningsstykket skrues ind i filterlåget. Pumpen sættes på grundpladen, hvorved tilslutningsvinkelen samtidigt stikkes ind i tilslutningsstykket. Pumpen fæstnes på grundpladen med de 4 vedlagte selvskærende skruer og underlagsskiver. Møtrikken skrues fast på tilslutningsstykket og strammes let.

C Nederste gitter (lange tapper nedad) lægges ned i filterbeholderen og filtermassen påfyldes (**E**). Til sidst lægges det øverste gitter (korte tapper opad) på. Sæt tætningsringen på filterlåget, og sæt det komplette filterlåg med den påmonterede pumpe på filterbeholderen. Filterlåget skrues sikkert fast med lukkebøjlerne.

D Låget sættes på, således at begge klipslukninger hviler i filterlågets gribeåbninger.

Når låget skal tages af, trykkes der på begge klipslukninger under grebene og skubbes samtidig opad.

E Opbygning af filtermasse fra bunden og opefter:

EHEIM FIX og EHEIM MECH påfyldes i ca. 3 – 5 cm fyldhøjde som nederste filterlag.

Som mekanisk-biologisk hovedfiltermasse påfyldes EHEIM SUBSTRAT, EHEIM SUBSTRAT_{pro} eller EHEIM LAV i vedlagte netpose og lægges i filterbeholderen. Netposen forenkler det senere rengøringsarbejde.

Ca. 3 cm EHEIM FIX fyldes på som øverste dæklag. Anvend ingen filtervat – undtagen til kort tids filtrering efter tilførsel af medikamenter, da det ved det stærke gennembløb meget hurtigt går til. Kul er kun hensigtsmæssigt til kortfristet brug, hvis uønskede stoffer ved nyindretning eller tilførsel af medikamenter skal filtreres ud. Efter max. 3 uger bør de igen skiftes ud med den beskrevne filtermasseopbygning. Brugte kul bør aldrig genanvendes.

F Filteret anbringes lavere end vandspejlet – allerbedst under akvariet. Vær opmærksom på tilstrækkelig ventilation ved pumpemotoren.

Montering trycksiden:

Dyserøret fastgøres på den bageste akvarierude ved hjælp af begge sugekopper, hvorved afstanden til vandspejlet alt efter montering bevirker en god ilttilførsel (1) eller overfladebevægelse (2). Med et kort slangestykke fastgøres dyserøret til udløbsbøjningen, der føres over akvariets rand, og filterets slangestuds forbindes med slangen.

G Montering sugeside:

Indsugningsrør og filterkurv samles. Vinkelbøjning og indsugningsrør samles med et kort slangestykke, og det komplette indsugningsrør fastgøres med 2 sugekopper til akvarieruden. Forbind vinkelbøjningen og slangestudsden i filterets sugeside med en slange (se også billede **J**).

Ibrugtagning

Trykslangen ved dyserøret løsnes. Vandet suges over akvarieranden over slangeenden med EHEIM-ansuger (bestillingsnr. 4003540) eller ved ansugning med munden, indtil filteret løber fuld af sig selv. Til sidst forbindes trykslangen igen med dyserøret og filteret tilsluttes lysnettet.

Rengøring og vedligeholdelse

H Tag stikket ud ved hvert rengøringsarbejde og eftersyn.

Slangen tages af tilslutningsrøret, når filteret skal rengøres, og beholderen tømmes over et afløb eller en spand. Først nu åbnes filterlåget; filtermasserne tages ud (rengøres eller udskiftes) og apparatet rengøres. Se vedlagte pumpevejledning ved eftersyn af cirkulationspumpen.

Ved filter 2260 kan beholderen tømmes direkte over afløbshanen med en ekstra slange.

Rengøring af pumpen:

Tilslutningsbøjningen trækkes af, pumpedækslet låses op, og alle dele tages ud i overensstemmelse med tegningen. Med rensesørstesettet (bestillingsnr. 4009570 [2250] eller 4009580 [2260]) renses pumpekanalerne grundigt. Pumpedelene rengøres under rindende vand og sættes derefter sammen i modsat rækkefølge.

I Bemærk: Sikkerhedsslangemontering.

Bemærk: Alle slangeforbindelser skal kontrolleres regelmæssigt for at sikre korrekt placering.

Italiano

EHEIM

Filtro esterno 2260

Vi ringraziamo

per aver acquistato il Vostro nuovo filtro esterno EHEIM *classic*, che Vi offrirà un rendimento ottimale con la massima affidabilità ed efficacia.

Avvertenze di sicurezza



Prima della messa in funzione di questo apparecchio, leggere attentamente le istruzioni d'uso e le avvertenze di sicurezza e rispettarle. Conservare in buone condizioni le presenti istruzioni d'uso.



Da utilizzarsi soltanto all'interno di ambienti. Uso per acquari. Filtro per acquari ad uso domestico.



Durante gli interventi di cura e manutenzione, si devono disinserire dalla rete tutti gli apparecchi elettrici immersi in acqua. Per proteggere l'apparecchio dalla tensione di contatto che presenta valori elevati, deve essere munito di un dispositivo di protezione contro la falsa corrente con uno scatto falsa corrente nominale non superiore a 30 mA. Chiedete informazioni al Vostro elettricista qualificato.



Il cavo di collegamento dell'apparecchio non può essere sostituito. Se la linea di allacciamento alle rete è danneggiata, rottamare l'apparecchio. Non portare mai la pompa tenendola per il cavo; non piegare il cavo.

Il presente apparecchio può essere utilizzato da bambini di età pari o superiore a 8 anni e da persone con ridotte capacità fisiche, sensoriali o mentali o prive della sufficiente esperienza o conoscenza, purché siano sorvegliate o abbiano ricevuto istruzioni sull'utilizzo in sicurezza

dell'apparecchio e ne comprendano i rischi connessi. I bambini non possono giocare con l'apparecchio. La pulizia e la manutenzione da parte dell'utente non devono essere eseguite da bambini senza la supervisione di un adulto.



20 cm

Avvertenza: in questi apparecchi, i campi magnetici possono causare malfunzionamenti o avarie elettroniche e meccaniche. Questo vale anche per i pacemaker. Le distanze di sicurezza da rispettare sono indicate nei manuali d'uso di tali apparecchiature medicali.



Attenzione: durante gli interventi di manutenzione sussiste il rischio di schiacciamento originato da forze magnetiche elevate.

Per ragioni di sicurezza si consiglia di formare con il cavo elettrico un giro per far gocciolare l'acqua con lo scopo di impedire che viene acqua che scorra lungo il cavo possa entrare nella presa. Se si usa una presa distributrice, la sistemazione deve avvenire al di sopra del collegamento alla rete del filtro.

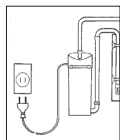

Poiché viene utilizzata una grande quantità di vernici e lacche nella lavorazione del legno, i piedini dell'apparecchio possono provocare, a seguito di una reazione chimica, dei residui visibili su mobili o pavimenti in parquet. Si consiglia pertanto di non poggiare l'apparecchio su superfici in legno senza un'adeguata protezione.

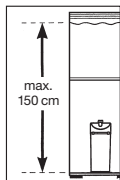

Al fine di ottenere una sicurezza ottimale di funzionamento devono esserci tra la superficie dell'acqua e la base del filtro al max. 150 cm.



Non lavare il dispositivo – o componenti dello stesso – in lavastoviglie. Non resiste al lavaggio in lavastoviglie.



Non smaltire il prodotto assieme ai comuni rifiuti domestici. Consegnare il prodotto alla discarica locale autorizzata.

Il prodotto è omologato secondo le vigenti disposizioni e direttive nazionali ed è conforme alle norme EU.



Funzionamento

- A ① Clips con ventosa ② tubo spruzzatore con tappo ③ tubo di mandata ad arco ④ raccordo filettato di mandata ⑤ cuffia ⑥ pompa centrifuga ⑦ coperchio del filtro ⑧ guarnizione grande ad anello ⑨ griglia superiore (perno distanziatore corto) ⑩ griglia inferiore (perno distanziatore lungo) ⑪ contenitore con agganci di chiusura ⑫ raccordo per il tubo flessibile di aspirazione ⑬ raccordo a gomito ⑭ tubo di aspirazione ⑮ gabbietta ⑯ rubinetto di scarico (solo per filtro 2260) ⑰ fascette stringitubo ⑱ Raccordo ad angolo ⑲ boccola filettata ⑳ guarnizione ad anello piccola ㉑ adattore ㉒ base.

Per il filtro 2260 viene fornito in dotazione un rubinetto di scarico che viene avvitato al contenitore e resta chiuso. Il complessivo serve per lo scarico periodico di depositi grossolani.

Installazione

- B** Infilare la boccola filettata nella parte lunga del raccordo ad angolo ed inserire la guarnizione ad anello. Avvitare il raccordo ad angolo con la sua parte filettata nel bocchettone di aspirazione della pompa ed allinearla verticalmente. Poi avvitare l'adattore nel coperchio del filtro, posare la pompa sulla base inserendo il raccordo ad angolo nell'adattore. Portare la pompa in posizione corretta e fissarla alla base mediante le 4 viti autofilettanti e le rondelle fornite in dotazione. Avvitare la bussola filettata e l'adattore e stringere premendo leggermente. Avvitare il bocchettone di mandata.
- C** Inserire la griglia inferiore (perni distanziatori rivolti verso basso) nel contenitore e provvedere al riempimento del material filtrante **(E)**. Posare poi la griglia superiore (perni distanziatori rivolti verso l'alto). Sistemare la guarnizione ad anello sul coperchio del filtro e disporlo, completo di pompa sul contenitore. Chiudere gli agganci ed avvitarli a fondo.
- D** Posare la cuffia in modo che le due clips di chiusura s'inseriscano nelle rispettive sedi di presa del coperchio.
Per aprire la cuffia, premere verso l'interno le due clips di chiusura disposte al di sotto delle prese spingendole contemporaneamente verso l'alto.

E Stratificazione dei materiali filtranti dal basso in alto:

Disporre un primo stato di EHEIM FIX o di EHEIM MECH per un'altezza di circa 3 – 5 cm.

Versare il materiale filtrante principale ad azione mecano-biologica EHEIM SUBSTRAT, EHEIM SUBSTRAT_{pro} o EHEIM LAV nel sacchetto di rete e posare la stessa nel contenitore. Ciò facilita le successive operazioni di pulizia.

Come strato superiore disporre circa 3 cm EHEIM FIX: si consiglia-tranne nei casi di filtraggio a breve tempo dopo l'aggiunta di medicinali – di non usare fibra sintetica, dato che questa si intasa rapidamente in seguito alla elevata portata di acqua sporca. L'uso del carbone è invece indicato nel solo impiego a breve tempo quando, in caso di nuova installazione o di aggiunta di medicinali, dovranno essere estratte mediante filtraggio sostanze non desiderate. Inoltre è suggeribili sostituire il carbone con le stratificazioni descritte di materiale filtrante dopo un periodo massimo di 3 settimane. Il carbone non deve mai essere riutilizzato!

- F** Posizionare il filtro sotto il livello dell'acqua (più opportunamente al di sotto dell'acquario). Fare attenzione alla buona aerazione della pompa.

Montaggio della parte di mandata:

Fissare il tubo spruzzatore con le due ventose al vetro posteriore dell'acquario considerando che, a seconda del montaggio, la sua distanza rispetto al livello dell'acqua determinerà positivamente l'apporto di ossigeno (1) o il movimento dell'acqua in superficie (2). Servendosi di un manicotto di tubo flessibile, fissare al tubo spruzzatore il tubo ad arco; si potrà così superare il bordo della vasca. Collegare poi il tubo ad arco con il bocchettone di mandata del filtro tramite il tubo flessibile.

Messa in esercizio

Staccare il tubo flessibile di mandata dal tubo spruzzatore. Servendosi dell'aspiratore a peretta EHEIM (n. ord. 4003540) oppure aspirando semplicemente con la bocca, far arrivare l'acqua della vasca al contenitore il quale, una volta avviato il flusso, si riempie da solo. In seguito, riattaccare il tubo flessibile di mandata al tubo spruzzatore e collegare il filtro alla rete elettrica.

Manutenzione

- H** Per tutte le operazioni relative alla manutenzione: disinserire la spina dalla rete elettrica!

Per la pulizia del filtro staccare il tubo flessibile del manicotto di aspirazione e vuotare il contenitore. Soltanto dopo questa operazione aprire il coperchio del filtro, asportare i materiali filtranti (lavarli o sostituire) e pulire l'apparecchio. Per la manutenzione della pompa centrifuga osservare le istruzioni allegate alla stessa.

Per il filtro 2260 il contenitore può essere svuotato anche direttamente per mezzo del rubinetto di scarico, servendosi di un tubo flessibile supplementare.

Pulizia della pompa:

Estrarre il tubo, svitare il coperchio della pompa e tutte le parti in base ai disegni. Eseguire una pulizia accurata dei canali della pompa servendosi del set di scovoli (n. ord. 4009570 [2250] oppure 4009580 [2260]). Pulire gli elementi della pompa sotto l'acqua corrente e reinserirli successivamente nello stesso ordine.

- I** **Sistema di montaggio di sicurezza dei tubi flessibili.**

Avvertenza: Controllare periodicamente il corretto fissaggio dei tubi flessibili.

Español

EHEIM

Filtro exterior 2260

Muchas gracias

por la compra de su nuevo filtro exterior EHEIM *classic*. Este filtro ofrece unas óptimas prestaciones y una máxima fiabilidad y eficacia.

Advertencias de seguridad



Antes de la puesta en marcha de este dispositivo se debe leer con atención y tener en cuenta el manual de instrucciones. Conservar necesariamente este manual de instrucciones.



Utilizar exclusivamente en espacios cerrados. Para aplicaciones en acuariofilia. Filtro para acuario para uso casero.



Antes de proceder a efectuar trabajos de limpieza, deben desconectarse de la red todos los aparatos eléctricos, que estén dentro del agua. Para proteger la instalación contra altas tensiones de contacto esta

debe contar con un disyuntor por corriente diferencial con una corriente de fuga máxima de 30 mA. Consulte a su técnico electricista.



No se puede cambiar el cable de conexión del aparato. En case de daños en la conexión a la red el aparato deberá ser desguazado. No llevar nunca la bomba colgada del cable; no doblar el cable.

Este aparato puede ser utilizado por niños a partir de 8 años, así como por personas con las capacidades físicas, sensoriales o mentales mermadas o falta de experiencia y conocimientos siempre y cuando lo hagan con supervisión o hayan recibido las instrucciones necesarias para un uso seguro del aparato y comprendan sus peligros. Los niños no deben jugar con el aparato. La limpieza y el mantenimiento no puede ser realizado por niños sin supervisión.



20 cm



Nota: En estos aparatos, los campos magnéticos pueden causar fallos o daños electrónicos y mecánicos. Lo anterior también rige para marcapasos. Las distancias necesarias de seguridad deben consultarse en los manuales de dichos aparatos médicos.



Atención: Peligro de aplastamiento en trabajos de mantenimiento por altas fuerzas magnéticas.

Por su propia seguridad se recomienda dejar que cuelgue el cable para evitar que pueda gotear el agua a lo largo del mismo hasta llegar a la caja de enchufe. Si se emplea una caja de distribución, ésta deberá estar situada por encima de la toma de corriente del filtro.

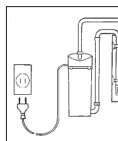

Como en el proceso de elaboración de las maderas se utilizan una multitud de barnices y agentes de abrillantado, los soportes del aparato pueden originar marcas o huellas visibles sobre muebles o suelos de parquet a causa de las reacciones químicas que pueden producirse. Por esta razón se aconseja colocar el aparato sobre superficies de madera sólo si éstas están provistas de una protección adecuada.

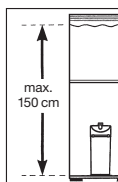

Para obtener una óptima seguridad de funcionamiento, la máxima distancia entre la superficie del agua y el fondo del filtro no deberá ser superior a 150 cm.



No limpiar el aparato ni sus componentes en un lavavajillas. ¡No es resistente al lavavajillas!



No tire este producto a la basura doméstica normal. Llévelo a su punto local de eliminación de residuos.

El producto está aprobado según las prescripciones y directrices nacionales de cada país y cumple las normas de la UE.



Funcionamiento

- A** ① Ventosas con clip de sujeción ② Tubo de salida con tapon
③ Arco de salida ④ Racor de rosca lado de presión ⑤ Caperuza
⑥ Bomba de circulación ⑦ Tapa del filtro ⑧ Junta torica grande
⑨ Rejilla superior (espigas cortas) ⑩ Rejilla inferior (espigas largas)
⑪ Recipiente con clips de cierre ⑫ Conexión para tubo lado de aspiración
⑬ Codo ⑭ Tubo de aspiración ⑮ Prefiltro ⑯ Grifo de purga (solo en el filtro 2260)
⑰ Abrazadera de tubo ⑱ Codo de empalme ⑲ Tuerca tapón ⑳ Junta torica pequeña
㉑ Racor de empalme ㉒ Placa base.

Con el filtro 2260 se suministra un grifo de purga que se enroscas y se cierra contra el recipiente del filtro. El accesorio sirve para dejar escapar de forma intermitente residuos de suciedad gruesos.

Montaje

- B** Deslizar la tuerca tapón por el trozo de tubo del codo de empalme, calando el anillo de obturación. Después, atornillar el extremo roscado del codo de empalme al racor de aspiración de la bomba y colocarlo verticalmente. Enroscar el racor de empalme a la tapa del filtro, colocar la bomba sobre la placa base introduciendo simultáneamente el codo de empalme en el racor de empalme. Ajustar la bomba y fijarla a la placa base con los 4 tornillos autoaterrajadores y las arandelas. Atornillar la tuerca tapón al racor de empalme y afianzarla apretando ligeramente.
- C** Colocar la rejilla inferior dentro de recipiente del filtro (espigas largas hacia abajo) y proceder al llenado con material filtrante (**E**). Luego colocar encima la rejilla superior (espigas cortas hacia arriba). Calar el anillo de obturación en la tapa del filtro y colocarla entera, con la bomba ya montada, sobre el recipiente del filtro. Fijar la tapa con los clips de cierre.
- D** Colocar encima la caperuza de manera que los clips de cierre se engatillen en las empuñaduras empotradas.

Para abrir la caperuza hay que presionar ligeramente ambos clip de cierre por debajo de las asas y tirar al mismo tiempo hacia arriba.

E Disposición del material filtrante de abajo arriba:

Colocar una primera capa inferior de 3 – 5 cm de espesor de EHEIM FIX o EHEIM MECH.

Para formar el material filtrante principal de efecto mecánico-biológico, llenar la bolsa de malla que se acompaña con EHEIM SUBSTRAT, EHEIM SUBSTRAT_{pro} o EHEIM LAV y colocarla dentro del recipiente del filtro. La bolsa de malla facilita el manejo posterior para efectuar la limpieza.

Colocar una capa superior de unos 3 cm de espesor de EHEIM FIX. Se ruega no usar perlón (excepto en el filtrado rápido después de añadir medicamentos), ya que se obtura muy rápido con caudales de paso elevados.

El carbón sólo es aconsejable para empleos rápidos, cuando deban separarse por filtrado sustancias indeseadas al efectuar la primera instalación o después de añadir medicamentos. Al cabo de 3 semanas como máximo deberá cambiarse otra vez por la estructura del material filtrante descrita. ¡No volver a utilizar nunca el carbón usado!

- F** Colocar el filtro por debajo del nivel del agua (lo mejor es debajo del acuario). ¡Téngase cuidado para que el motor de la bomba esté suficientemente ventilado!

Montaje lado de compresión:

Fijar el sifón al cristal posterior del acuario con ayuda de ambas ventosas, con lo que la distancia hasta el nivel del agua produce, según el montaje realizado, una buena inyección de oxígeno (1) o un buen des-plazamiento superficial del mismo. El arco de salida, que supera el borde de la cubeta, se fija al sifón mediante un trozo corto de tubo flexible. Unir el arco de salida y el racor de presión del filtro con un tubo flexible.

G Montaje lado de aspiración:

Se enchufa el tubo de aspiración al prefiltro. Empalmar el codo con un pequeño tubo flexible y sujetar el tubo de aspiración completo a la pared del acuario con de dos ventosas. La unión del codo con el em-palme para tubo flexible del lado de aspiración del filtro se realiza con tubo flexible (ver también figura **J**).

Puesta en servicio

Soltar el tubo flexible de presión del sifón. Aspirar el agua por el extremo del tubo flexible para que salga por encima del borde de la cubeta, bien aspirando con la boca o bien aspirando con el aspirador EHEIM n.º. de pedido 4003540); proceder hasta que el agua continúe fluyendo por si sola por el filtro. A continuación, volver a unir el tubo flexible de presión con el sifón y enchufar el filtro a la red eléctrica.

Mantenimiento

- H** ¡Desenchufar el filtro de la red! para todas las tareas de limpieza y mantenimiento.

Para limpiar el filtro, quitar el tubo flexible del tubo de aspiración tirando de aquel y vaciar de agua el recipiente del filtro a través del desagüe, llevándola a un cubo. Una vez hecho esto, abrir la tapa del filtro; retirar las materiales filtrantes (limpiarlos o cambiarlos) y limpiar el aparato. ¡Para cuidar la bomba de circulación, se ruega observe las instrucciones que se acompañan con la bomba!

En el filtro 2260 el recipiente puede vaciarse también directamente a través del grifo de purga utilizando un tubo flexible adicional.

Limpieza della bomba:

Quite el codo para empalme, desbloquear la tapa de la bomba y extraiga las partes como se muestra en la figura. Con el juego de cepillos (n.º. de pedido 4009570 [2250] ó 4009580 [2260]), limpie a fondo los canales. Enjuague las partes de la bomba con agua corriente y ensamble las partes en el orden correspondiente.

I Manejo del montaje de seguridad.

Aviso: Controlar las conexiones de las mangueras durante períodos de tiempo regulares.

Внешний фильтр 2260**Благодарим Вас**

за приобретение Вашего нового внутреннего фильтра EHEIM *classic*. Фильтр отличается оптимальной производительностью при максимальной надежности и максимальной эффективности.

Указания по технике безопасности

Перед пуском данного устройства в эксплуатацию внимательно прочитать руководство по эксплуатации и соблюдать указания по технике безопасности. Обязательно хорошо сохранять настоящее руководство по эксплуатации.



Только для использования в помещениях. Применяется в аквариумистике. Аквариумный фильтр для бытового использования.



При работах по техобслуживанию и уходу, все электроприборы, находящиеся в воде, необходимо отсоединить от сети. Для защиты от высокого напряжения прикосновения электропровода должна быть защищена автоматическим выключателем, действующим при появлении тока повреждения или тока утечки с током срабатывания не более 30 мА. Проконсультируйтесь с Вашим электриком.



Соединительный провод данного прибора запрещено заменять. В случае повреждений провода для присоединения к сети прибор подлежит утилизации. Запрещается польем насоса за кабель; кабель не сгибать.

Данный прибор может использоваться детьми от 8 лет и старше, а также людьми с ограниченными физическими, сенсорными или ментальными способностями или с недостатком опыта и знаний, если они находятся под присмотром, или если их научили безопасному обращению с прибором, и они понимают исходящие от него опасности. Детям нельзя играть с прибором. Очистка и пользовательское техобслуживание не подлежат выполнению детьми без присмотра.



20 cm



Магнитные поля этих устройств могут привести к электронным или механическим помехам или повреждениям. Это касается в т.ч. кардиостимуляторов. Соответствующие безопасные дистанции указаны в руководствах к этим медицинским приборам.



При проведении технического обслуживания существует опасность придавливания пальцев из-за высоких магнитных усилий.

Для Вашей безопасности рекомендуем образовать из сетевого кабеля кольцо, чтобы исключить возможность попадания воды в розетку. При использовании распределительной розетки ее следует разместить над сетевым разъемом фильтра.

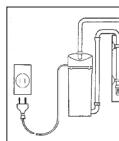

С учетом многообразия лаков и полировок, использующихся при обработке древесины, не исключается, что ножки устройства могут оставить следы на мебели или паркете, вызванные химической реакцией. Поэтому не стоит устанавливать прибор на деревянную поверхность без подложки.

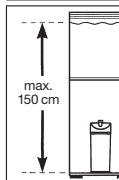

 Для оптимальной эксплуатационной надежности расстояние между поверхностью воды и основанием фильтра не должно превышать 150 см. Внимание.

 Не мыть устройство (или части его) в моечной машине. Не устройство к мойке в посудомоечных машинах!

 Данное изделие не выбрасывать с обычным домашним мусором. Сдайте изделие в местный пункт сбора и утилизации.

Продукт апробирован соответственно соответствующим национальным и соответствует нормам ЕС. 

Принцип работы

- А (1) Присоски с крепежом (2) “Флейта” (3) Выходной патрубок (4) Штуцер насоса с напорной стороны (5) Декоративная крышка (6) Насос (7) Крышка фильтра (8) Большое уплотнительное кольцо (9) Верхняя решетка (короткие упоры) (10) Нижняя решетка (длинные упоры) (11) Корпус фильтра с замками (12) Штуцер фильтра со стороны всасывания (13) Уголок (14) Всасывающий патрубок (15) Сетчатый фильтр (16) Сливной кран* (только у фильтра 2260) (17) Зажим для трубок (18) Соединительный уголок (19) Накладная гайка (20) Малое уплотнительное кольцо (21) Выходное отверстие (22) Монтажная плита

*Имеющийся у фильтра 2260 сливной кран предназначен для замены воды в аквариуме и значительно повышает длительность эксплуатации наполнителя.

Монтаж

- В На короткую часть соединительного уголка наденьте сначала накладную гайку, а затем уплотнительное кольцо. Ввинтите соединительный уголок длинной частью во всасывающий патрубок насоса. После этого короткую часть уголка расположите т.о., чтобы она была направлена вертикально вниз. Установите насос на монтажную плиту

ту, при этом короткая часть уголка должна войти в выходное отверстие на крышке фильтра, и закрутите до упора накидную гайку. Закрепите насос 4-мя болтами с шайбами (входят в комплект) на стенке. Затем в выходное отверстие насоса ввинтите штуцер насоса.

С В корпус фильтра установите нижнюю решетку (длинные упоры), фильтрующие материалы (Е), верхнюю решетку (короткие упоры). Наденьте уплотнительное кольцо и крышку фильтра с установленным насосом на корпус фильтра. Привинтите крышку замками до упора.

D Наденьте крышку на корпус фильтра т.о., чтобы пружинные зажимы совместились с отверстиями на ручках крышки фильтра.

Для того чтобы открыть крышку, нажмите на пружинные зажимы и потяните крышку вверх.

Е Установка фильтрующих материалов (снизу вверх)

Нижний слой на 3-5 см заполнить EHEIM FIX или EHEIM MECH. Для механическо-биологической очистки используйте EHEIM SUBSTRAT или EHEIM LAV. Прилагаемый капроновый мешок облегчает как использование фильтрующих материалов и их размещение в корпусе фильтра, так и их очистку. Последний фильтрующий слой – 3 см EHEIM FIX. Не используйте вату, т.к. при высокой производительности она засоряет отверстия; исключение кратковременная очистка после использования медикаментов.

F Фильтр установите ниже уровня поверхности воды, лучше под аквариум, соблюдая следующее требование: расстояние между водной поверхностью и фильтром не должно превышать 150см. Внимание: мотору насоса необходима достаточная вентиляция!

Монтаж напорной стороны:

Установите „флейту“ на заднюю стенку аквариума с помощью присосок, при этом расстояние до водной поверхности после монтажа должно обеспечивать перемещение достаточного количества кислорода (1) или поверхностного слоя воды (2). С помощью маленького кусочка шланга закрепите на „флейте“ выходной патрубок. Кусочек шланга и зажимы фиксируют положение „флейты“ и выходной патрубков. Шланг подсоедините к выходному патрубку и штуцеру насоса с напорной стороны, и зафиксируйте.

Г Монтаж всасывающей стороны:

Наденьте сетчатый фильтр на всасывающий патрубок, соедините уголок кусочком шланга и зафиксируйте с помощью присосок. Прикрепите полностью собранный всасывающий патрубок на стенку аквариума с помощью 2-х присосок. Подсоедините шланг к штуцеру фильтра со стороны всасывания (см.рис.Г).

Ввод в эксплуатацию

Отсоедините напорный шланг от „флейты“. С помощью груши для запуска фильтра EHEIM (арт.№400354) или губами вода всасывается

ся через шланг до тех пор, пока свободно не начнет поступать в фильтр. После полного заполнения подсоедините “флейту” и подключите фильтр к электросети.

Очистка

H Все работы по уходу и обслуживанию фильтра производить только при отключенном питании!

Откройте замки, снимите крышку насоса и извлеките детали насоса согласно рисунку. Тщательно очистите каналы насоса набором ершиков (арт.400 957 [2250] или 400 958 [2260]). Все детали насоса промойте в проточной воде и соберите их в обратном порядке.

J Схема безопасной установки шлангов

Typ / Type	<i>classic 1500 XL</i>	
	2260	
Für Aquarien bis For aquariums up to Pour aquariums jusqu'à Voor aquaria tot För akvarier upp till Per acquari fino a	1.500 l 330 Imp. gal. 396 US gal.	
Pumpenleistung Pump output Débit de la pompe Pompcapaciteit Pumpkapacitet Potenza della pompa	2.400 l/h 528 Imp. gal. 634 US gal.	
Förderhöhe $H_{max.}$ Delivery head wat. col. Hauteur de réf. col. d'eau Opvoerhoogte wk Lyfthöjd vst Prevalenza	3,70 m 12 ft.	
Leistungsaufnahme Power consumption Consommation de courant Stroomverbruik Eleffekt Assorbimento	65 W	
Behältervolumen Canister volume Volume de la cuve Filterpotvolumen Volym av filterbehållaren Volume del contenitore	23 l 5.06 Imp. gal. 6.08 US gal.	
Filtervolumen/ <i>(Vorfilter)</i> Filter volume/ <i>(prefilter)</i> Volume du filtre/ <i>(préfiltre)</i> Filtervolumen/ <i>(voorfilter)</i> Filtervolym/ <i>(förfilter)</i> Volume del filtro/ <i>(prefiltro)</i>	18 l 3.96 Imp. gal. 4.75 US gal.	
Maße (H x Ø) Dimensions (h x Ø) Dimensions (h x Ø) Afmetingen (h x Ø) Mått (h x Ø) Dimensioni (a x Ø)	570 x 355 mm 22.44. x 13.98 in.	

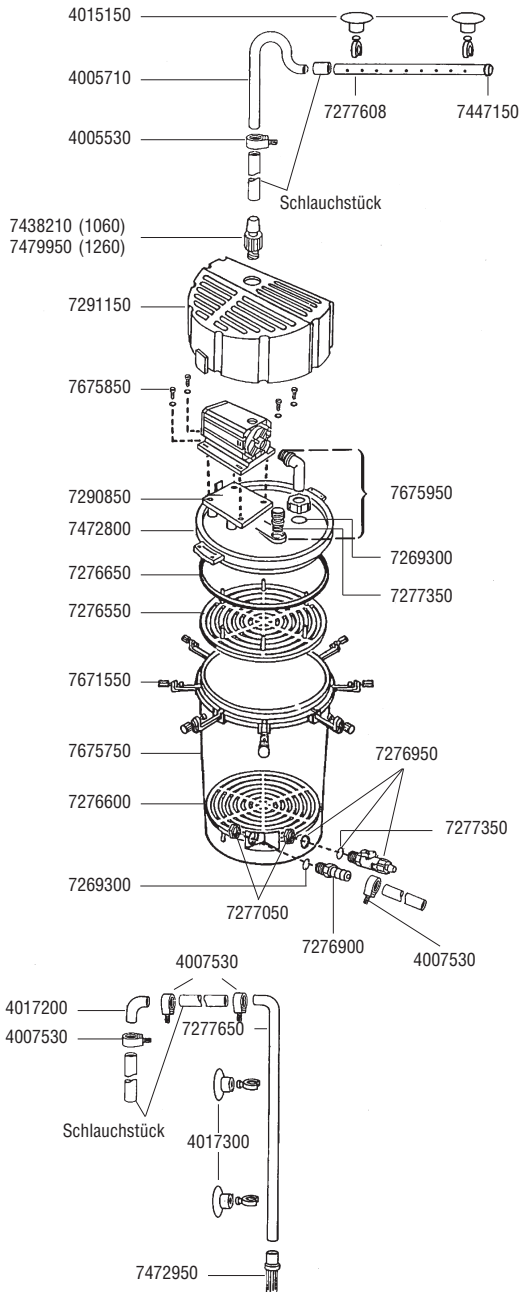

Vervielfältigungen oder Kopien – auch auszugsweise –
nur mit ausdrücklicher Genehmigung des Herstellers.

Reproduction or copying – even parts thereof –
only with the express permission of the producer.

Les reproductions, copies et utilisations de nos logos et
matériels et produits dérivés sont interdits à l'exploitation,
de toute nature, et sont soumises au préalable, par écrit,
au consentement et à l'approbation du fabricant.



EHEIM GmbH & Co. KG

Ploching Str. 54

73779 Deizisau

Germany

Tel. +49 7153/70 02-01

Fax +49 7153/70 02-174

www.eheim.com