

Tetratec®

EasyCrystal® FilterBox 600

Tetratec®

EasyCrystal® FilterBox 600

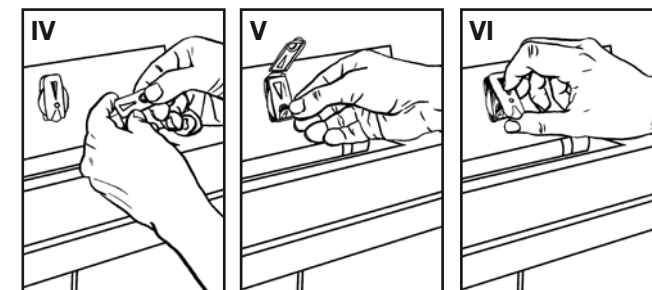
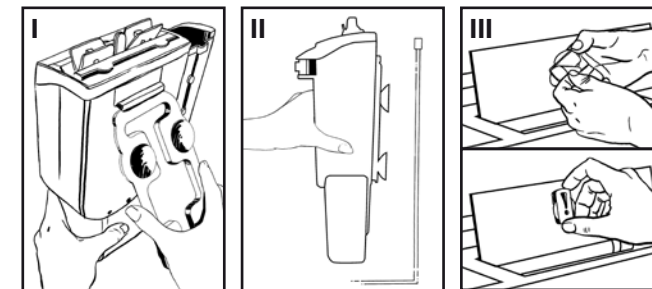
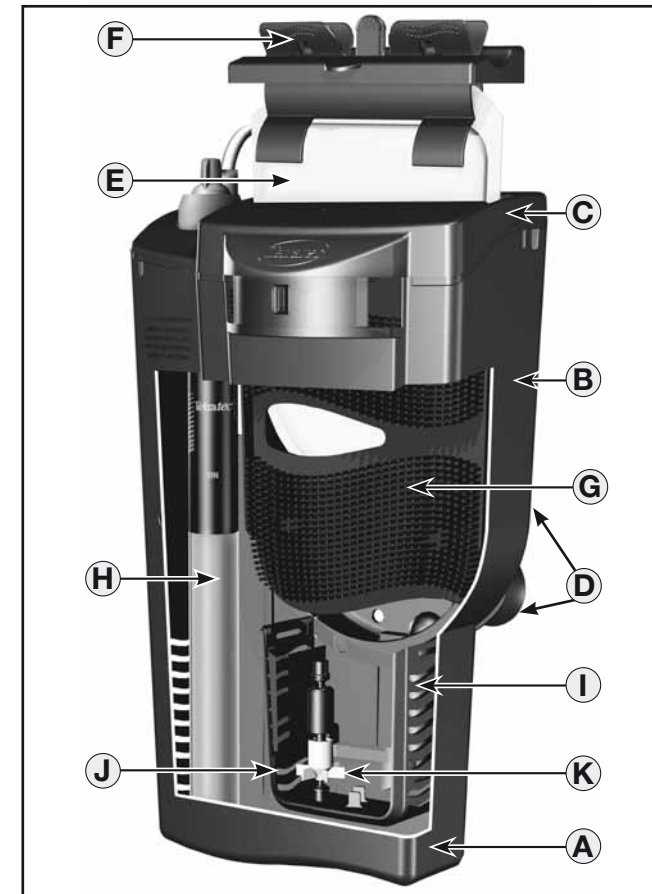

TH50694
Tetra GmbH
D-49304 Melle,
Germany
www.tetra.net



Tetratec®

EasyCrystal® FilterBox 600



Sehr geehrter Kunde,

beim Kauf Ihrer Tetratec® EasyCrystal® FilterBox haben Sie sich für hohe Qualität und Komfort aus dem Hause Tetra entschieden. Eine gute Wahl. Damit haben Sie ein modernes System erworben, was in Kombination mit einem Heizer eine technische Komplettlösung darstellt.

Durch seine hervorragende mechanische, biologische und chemische Filterung sorgt der Tetratec® EasyCrystal® Filter für kristallklares, gesundes Wasser in Ihrem Aquarium. Die Pflege des EasyCrystal® Filters ist extrem einfach: Kein Auswaschen des Filtermediums, keine nassen Hände!

Bevor Sie Ihren neuen Filter in Betrieb nehmen, lesen Sie bitte die Gebrauchsanweisung. Tetra wünscht Ihnen viel Freude an Ihrer Tetratec® EasyCrystal® FilterBox!

Tetratec® EasyCrystal® FilterBox 600

- A. Tetratec® EasyCrystal® FilterBox 600
- B. Tetratec® EasyCrystal® Filter 600
- C. Abdeckung EasyCrystal® FilterBox 600
- D. Saugnapf-Halterung (nicht im Lieferumfang von Tetra AquaArt® Komplett-Set enthalten)
- E. Filterkartusche – EasyCrystal® FilterPack 600
- F. Filterclip zur einfachen Entnahme der Filterkartusche
- G. EasyCrystal® Filter Biologisches Gitter zur Ansiedlung nützlicher Bakterien
- H. Tetratec® Heizer HT100*
- I. Motorgehäuse mit Pumpe
- J. Pumpengehäuse
- K. Impeller

* enthalten beim Kauf eines Tetra AquaArt® Aquariums; ansonsten separat im Fachhandel erhältlich

Bedienung

Anbringung und Inbetriebnahme (Bild 1-5):

Nehmen Sie eine Filterkartusche aus der Folie (Filterkartusche mit Aktivkohle bitte vorher kurz mit Wasser abspülen), stecken Sie die Filterkartusche in den beiliegenden Halterungs-Clip (Abb. 1) und setzen Sie die Filterkartusche wie auf Abb. 2 gezeigt, im Filter ein.

Achtung: Die abstehende Lasche der Filterkartusche muss immer nach rechts zur Außenseite des Filters zeigen. Die Vorderseite des Biologischen Gitters ist mit „Front“ gekennzeichnet und sollte zur Vorderseite des Filters zeigen.

Für den Einsatz in einem Tetra AquaArt® Aquarium ist die Aufhängung der Tetratec® EasyCrystal® FilterBox bereit zum Einhängen am oberen hinteren Rahmen des Aquariums (Abb. 3). Bei anderen Aquarien benutzen Sie bitte die beiliegende Saugnapf-Halterung und befestigen Sie diese wie in Abb. I und II beschrieben.

Die Austrittsöffnung des Filters sollte sich auf dem Wasserspiegel befinden, der Filter sollte wenigstens 2,5 cm Abstand zum Kies auf dem Boden des Aquariums haben (Abb. 4). Sollten Sie Pflanzen oder andere Objekte im Aquarium positionieren, sollten diese mindestens 1,5 cm Abstand zum Filtergehäuse haben. Auf der Außenseite der

FilterBox ist die Mindesthöhe für den Wasserstand eingraviert.

Befestigen Sie nun einen passenden Heizer in dem dafür vorgesehenen Fach. Hierfür befestigen Sie den beiliegenden Clip am Heizer und führen diesen an der Führungsschiene in die FilterBox ein (siehe Abb. 5).

Wir empfehlen die Nutzung des präzisen Tetratec® Heizers HT100. Wenn Sie ein Tetra AquaArt® (100l und 130l) Aquarium erworben haben, ist der Tetratec® HT100 schon im Lieferumfang enthalten.

Die Wasserausströmung lässt sich am Tetratec® EasyCrystal® Filter individuell einstellen (Abb. 6). Ohne den Schieberegler fließt das Wasser auf der gesamten Breite aus dem Filter. Mit dem Schieberegler können Sie die Richtung individuell regeln.

Wir empfehlen zusätzlich den Einsatz einer Luftpumpe zur Belüftung (z.B. Tetratec® APS 150). **Achtung:** Der Filter benötigt eine Einlaufphase von ungefähr 2 Wochen. In dieser Zeit keine Fische einsetzen! Kontrollieren Sie während der Einlaufphase regelmäßig die wichtigsten Wasserwerte und setzen Sie nur Fische ein, wenn die Werte stimmen. Beachten Sie, dass der Besatz mit Fischen anfänglich moderat sein sollte und der Einsatz weiterer Fische in Etappen erfolgen sollte.

Pflege und Wartung

Für kristallklares Wasser sollte die Filterkartusche (EasyCrystal® FilterPack 600) ungefähr alle 4 Wochen ausgewechselt werden – wenn der Filterwechsel-Indikator (Timestrip) komplett rot gefärbt ist (in jeder Filterbox kostenlos enthalten). Die AquaArt® Aquarien haben in der vorderen Deckel-Klappe eine Halterung für den Timestrip. Bevor Sie den Timestrip einsetzen, aktivieren Sie den Timestrip durch Eindrücken der runden Erhebung und schieben dann den Timestrip mit der beschrifteten Vorderseite nach vorne in die Halterung (Abb. 7 – 9).

Bei allen anderen Aquarien-Typen benötigen Sie zur Anbringung des Timestrips die der EasyCrystal® FilterBox 600 beiliegende Halterung. Bringen Sie die Halterung nach Lösen der Klebefolie von der Rückseite unter der Futterklappe im Aquariendeckel an. Klappen Sie die Halterung auf, drücken Sie die Erhebung auf dem Timestrip ein und schieben Sie den Timestrip passend zum Sichtfenster in die Halterung ein. Schließen Sie den Deckel der Timestrip-Halterung (Abb. III – VI).

Um die EasyCrystal® FilterPack 600 Filterkartusche (E) zu wechseln, trennen Sie die Stromzufuhr, ziehen Sie die Kartusche am Entnahmedclip aus dem Filter, drücken Sie auf beide Seiten des Filterclips, damit die gebrauchte Kartusche aus der Halterung fällt und ersetzen Sie diese durch eine neue Kartusche. Dabei muss die abstehende Lasche der Kartusche nach rechts bzw. die weiche, beige Seite der Kartusche nach vorne zeigen. Stellen Sie dann die Stromversorgung des Filters wieder her. (Siehe Abb. 10 und 11)

EasyCrystal® FilterPack 600 Ersatzkartuschen erhalten Sie im Fachhandel. Wenn Sie Medikamente für die Fische ins Wasser geben, verwenden Sie bitte eine EasyCrystal® FilterPack 600 Filterkartusche ohne Aktivkohle, da die Aktivkohle die meisten Medikamente aus dem Was-

ser absorbiert. Diese Filterkartuschen erhalten Sie im Fachhandel.

Das EasyCrystal® Filter Biologisches Gitter (G) muss nur sehr selten gereinigt werden und kann wiederholt verwendet werden. Ist das Gitter verstopft, nehmen Sie dieses aus dem Gehäuse und waschen Sie es idealerweise in vorher abgeschöpften Aquarienwasser, damit viele nützliche Bakterienkulturen erhalten bleiben.

Verwenden Sie keine Seife oder Reinigungsmittel, da deren Rückstände den Fischen schaden können. Es wird davon abgeraten, Sand im Aquarium zu verwenden, wenn der Abstand zwischen EasyCrystal® Filter und dem Bodengrund des Aquariums weniger als 10 cm beträgt.

Wenn der Filtermotor sehr laut läuft, trennen Sie die Stromzufuhr des Filters und heben Sie ihn aus der FilterBox. Nehmen Sie die Abdeckung vom Motor (I) und Impeller (K). Spülen Sie die Pumpe (J) und den Impeller, so dass Kies, Blätter oder anderer Schmutz entfernt werden. Dann den Impeller und die Pumpe wieder einsetzen, Pumpengehäuse schließen und Motorgehäuse wieder aufstecken. Den Filter wieder in der FilterBox platzieren und die Stromzufuhr wiederherstellen. (Siehe Abb. 12)

Wenn Sie Leitungswasser in das Aquarium einlassen, geben Sie Tetra AquaSafe hinzu, um fischschädliche Stoffe wie Chlor und Schwermetalle zu neutralisieren.

Dieses Gerät ist für Benutzer (einschl. Kinder) mit eingeschränkter physischer, sensorischer oder psychischer Fähigkeiten bzw. ohne jegliche Erfahrung oder Vorwissen nur dann geeignet, wenn eine angemessene Aufsicht oder ausführliche Anleitung zur Benutzung des Geräts durch eine verantwortliche Person sichergestellt ist. Achten Sie darauf, dass Kinder nicht mit dem Gerät spielen.

2 Jahre Garantie

Dank moderner Fertigungstechniken, hochwertiger Bauteile und strengster Qualitätskontrolle leisten wir zwei Jahre Garantie für die Fehlerfreiheit der EasyCrystal® FilterBox 600, gerechnet ab Kaufdatum. Kassenbonnen bitte aufbewahren! Keine Garantie besteht in Fällen unsachgemäßer Behandlung, bei

Verschleißteilen im Rahmen des normalen Verschleißes sowie bei Eingriff in die Gerätetechnik.

Bei Reklamation wenden Sie sich bitte an Ihren Fachhändler oder an die Tetra GmbH, Kundenservice, Postfach 1580, 49304 Melle

Sicherheitsvorschriften, wichtig!

Vor jedem Griff ins Wasser, vor jedem Wasserwechsel und jeder Pflegemaßnahme am Gerät den Tetratec® EasyCrystal® Filter und alle anderen Elektrogeräte vom Netz trennen!

Die Anschlussleitung kann nicht ersetzt werden. Bei Beschädigung darf das Gerät nicht mehr verwendet werden. Der Tetratec® EasyCrystal® Filter ist ausschließlich zur Verwendung in Räumen und Flüssigkeiten bis zu einer Temperatur von 35°C bestimmt.

Umweltschutz

Werfen Sie das Gerät am Ende der Lebensdauer nicht in den normalen Hausmüll. Bringen Sie es zum Recycling

zu einer offiziellen Sammelstelle, wo es kostenlos für Sie umweltgerecht entsorgt wird. Auf diese Weise helfen Sie, die Umwelt zu schonen. Mehr Informationen erhalten Sie bei Ihrem Fachhändler.

Tetra GmbH
D-49304 Melle, Deutschland
www.tetra.net

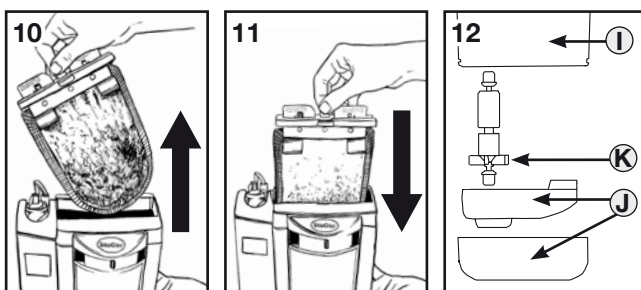
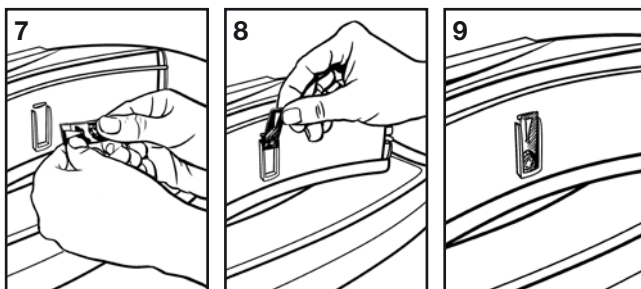
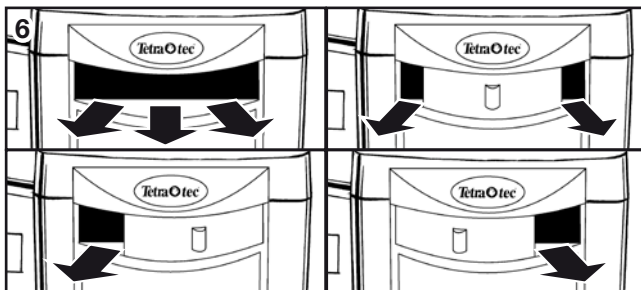
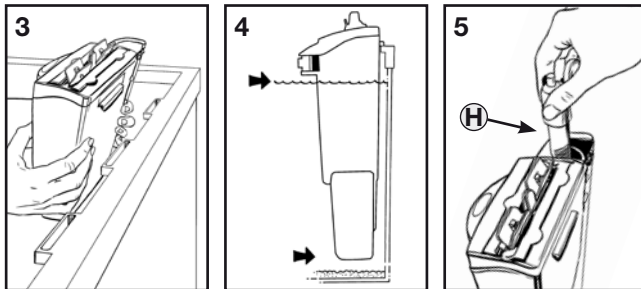
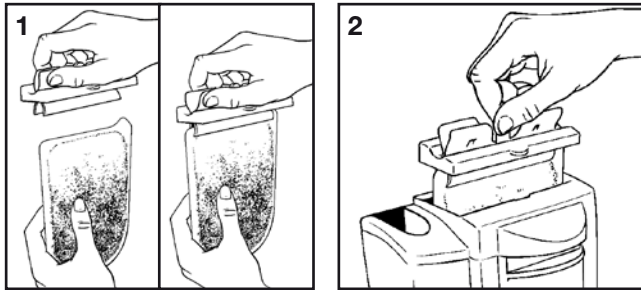

Tetra[®]tec



EasyCrystal[®] FilterBox 600

Dear customer,

With the purchase of the Tetra[®]tec EasyCrystal[®] FilterBox you have chosen high quality and convenience from Tetra. A good choice.

In combination with a heater, the modern system you have acquired represents an all-around technical solution.

By its excellent mechanical, biological and chemical filtration the Tetra[®]tec EasyCrystal[®] Filter provides for crystal clear, healthy water. The maintenance of the EasyCrystal[®] Filter is extremely easy: No need to rinse out the filter media, no wet hands!

Before you start operation of your new filter please read the instructions. Enjoy your Tetra[®]tec EasyCrystal[®] FilterBox!

Tetra[®]tec EasyCrystal[®] FilterBox 600

- A. Tetra[®]tec EasyCrystal[®] FilterBox 600
- B. Tetra[®]tec EasyCrystal[®] Filter 600
- C. Lid for Tetra[®]tec EasyCrystal[®] FilterBox 600
- D. Suction Cups (not included in delivery of the Tetra AquaArt[®] Complete-Set)
- E. Filter cartridge – EasyCrystal[®] FilterPack 600
- F. Filter Clip for EasyCrystal[®] FilterPack for easy handling of the cartridge
- G. EasyCrystal[®] Filter Biological Grid for the settlement of useful bacteria
- H. Tetra[®]tec Heater HT100*
- I. Motor Housing with Pump
- J. Pump Housing
- K. Impeller

* is included in the purchase of a Tetra AquaArt[®] aquarium; otherwise available individually at your local retailer

Handling

Installation and Operation (picture 1 to 5): Unpack a filter cartridge, put it on the enclosed filter clip (picture 1) and place it in the filter as shown in picture 2. If using a filter cartridge with activated carbon, first rinse out briefly with water before use.

Attention: Make sure the upper tab of the corner of the cartridge is on the right towards the outside of the filter. The front side of the Biological Grid is marked with "Front" and should point towards the front side of the filter.

When using a Tetra AquaArt[®] aquarium, the Tetra[®]tec EasyCrystal[®] FilterBox is ready to slide into the custom hangers located at the back of the top frame of the aquarium (picture 3). For all other aquarium types please use the enclosed suction cups, attaching them as shown in pictures I and II.

The outlet of the filter should be placed at the water surface. The distance between filter and the gravel on the bottom of the aquarium should at least amount to 2.5 cm (picture 4). If you have placed plants or other objects in the aquarium, the distance to the filter housing should be at least 1.5 cm. On the

front of the FilterBox the minimum water level is engraved.

Now place a suitable heater into the intended compartment. Attach the enclosed clip to the heater and slide this along the rail seat in to the FilterBox. (see picture 5).

We recommend using the precise Tetra[®]tec Heater HT100. A Tetra[®]tec HT100 is already included in the Tetra AquaArt[®] (100 l and 130 l) aquarium kit.

The water outlet of the Tetra[®]tec EasyCrystal[®] Filter can be regulated individually (picture 6). Without the regulator the water flows out of the full length of the outlet. With the regulator you can regulate the direction of the water outlet individually.

Additionally the use of an aquarium air pump for aeration is recommended (e.g. Tetra[®]tec APS 150). **Important:** The filter needs a running-in phase of approximately two weeks. Do not place any fish in the aquarium during this time! Test the most important water values during this phase. Only introduce fish if the values are suitable. Please make sure that the stocking with fish is moderate at the beginning and

that additional fish are introduced to the aquarium in stages.

Care and Maintenance

For crystal clear water the filter cartridge (EasyCrystal[®] FilterPack 600) should be replaced approximately every 4 weeks – when the timestrip shows "all red" (included in every FilterPack free of charge).

All AquaArt tanks have a holder for the timestrip under the front lid (feeding door). Before putting the timestrip into this holder please press on the round bump to activate it and then place it in the holder with the marked side showing to the front (picture 7 – 9).

For all other aquarium types you need to use the timestrip holder which is included in the EasyCrystal[®] FilterBox 600. Place the holder under the feeding flap after removing the adhesive foil on the back of the holder. Open the lid of the holder, press on the round bump and put the timestrip into the holder according to the picture in the see-through window. Close the lid of the timestrip holder again (picture III – VI).

In order to change the EasyCrystal[®] FilterPack 600 cartridge (E) unplug the power plug, simply remove the cartridge by pulling upward at the clip, then squeeze the clips to release the used / dirty cartridge into the rubbish. Insert the new cartridge with the tab at the upper right corner, into the clips and then insert into the filter. Then plug in the filter again. That's it! (see pictures 10 and 11) EasyCrystal[®] FilterPack 600 replacement cartridges are available at your local retailer.

If you add remedies for the fish into the water please use an EasyCrystal[®] FilterPack

600 cartridge without activated carbon, as activated carbon absorbs most remedies. These filter cartridges are available at your local retailer.

The EasyCrystal[®] Filter Biological Grid (G) should be cleaned only rarely and can be used repeatedly. If the Biological Grid is clogged take it out of the housing and rinse it out – ideally in water you have siphoned from the aquarium before in order to keep many of the useful bacteria cultures.

Do not use soap or cleaning agents as their residues could be harmful for the fish. It is not advisable to use sand in the aquarium, if the distance between the EasyCrystal[®] Filter and the ground is less than 10 cm.

If the motor of the filter is very noisy unplug the filter and take it out of the FilterBox. Remove the motor cover (I) and impeller (K). Rinse out the pump (J) with water and clean the impeller. After cleaning, replace the impeller, the pump and the pump housing and finally close the motor housing by clicking it back on the filter. Put the filter back into the FilterBox and reconnect to the mains (see picture 12).

When filling tap water into the aquarium you should add Tetra AquaSafe in order to neutralize substances that are harmful for fish such as chlorine and heavy metals.

This appliance is not intended for use by persons (including children) with reduced physical, sensory or mental capabilities, or lack of experience and knowledge, unless they have been given supervision or instruction concerning use of the appliance by a person responsible for their safety.

Children should be supervised to ensure that they do not play with the appliance.

2 year guarantee

Thanks to advanced production technologies, high-quality construction parts and very strict quality controls we can allow a 2 year guarantee the Tetra[®]tec EasyCrystal[®] FilterBox 600, from the date of purchase. Please keep your receipt! Guarantee does not cover improper use,

Safety regulations, important!

Before carrying out a water change or any maintenance to the device always isolate the Tetra[®]tec EasyCrystal[®] Filter and any other electrical unit from the mains electricity. The control unit cannot be replaced. If this is damaged the filter must no longer be used. The Tetra[®]tec EasyCrystal[®] Filter is only designed for use in temperatures which do not exceed 35°C.

Tetra GmbH
D-49304 Melle, Germany
www.tetra.net

normal wear and tear of wearable parts and any modifications made by the purchaser to the appliance.

In case of complaints please contact your local retailer or visit the Tetra Equipment Service Center at www.tetra-service.net

Disassembly and Disposal

It is forbidden to dispose of used electrical and electronic equipment in a rubbish bin. Segregating and proper utilization of this kind of waste leads to natural resource conservation and minimization of environmental contamination. The user is responsible for delivering the used product to a specialized collection point where it will be accepted free of charge. You can obtain information about such a facility from your local authorities or the product seller.



Tetra[®]tec

EasyCrystal[®] FilterBox 600

Cher client,

En achetant un filtre Tetra[®]tec EasyCrystal[®] FilterBox 600, vous avez opté pour la qualité et le confort des produits Tetra. Toutes nos félicitations !

Vous avez ainsi acquis un système moderne qui, combiné à un chauffage approprié, constitue une solution technique complète.

Grâce à sa formidable filtration mécanique, biologique et chimique, le filtre Tetra[®]tec EasyCrystal[®] vous assure de disposer d'une eau parfaitement claire et saine dans votre aquarium. L'entretien du filtre EasyCrystal[®] est extrêmement simple : inutile de laver le milieu filtrant, finies les mains humides !

Avant de mettre en route votre nouveau filtre, veuillez lire attentivement le mode d'emploi. Profitez bien de votre Tetra[®]tec EasyCrystal[®] FilterBox !

Tetra[®]tec EasyCrystal[®] FilterBox 600

- A. Tetra[®]tec EasyCrystal[®] FilterBox 600
- B. Tetra[®]tec EasyCrystal[®] Filter 600
- C. Couvercle Tetra[®]tec EasyCrystal[®] FilterBox 600
- D. Support à ventouses pour tous les autres aquariums, sauf Tetra AquaArt[®]
- E. Cartouche filtrante – EasyCrystal[®] FilterPack 600
- F. Clip permettant de retirer facilement la cartouche filtrante
- G. Grille biologique pour filtre EasyCrystal[®], permettant de fixer les bactéries utiles
- H. Chauffage Tetra[®]tec HT100*
- I. Boîtier du moteur avec pompe
- J. Boîtier de pompe
- K. Rotor

* compris dans l'achat d'un aquarium Tetra AquaArt[®] ; sinon, disponible séparément chez les commerçants spécialisés.

Mode d'emploi

Installation et mise en route (figures 1-5) : Retirez une cartouche filtrante de son emballage (lavez-la abondamment avec du charbon actif), placez la cartouche dans le clip de fixation joint (fig. 1) et insérez la cartouche dans le filtre comme indiqué sur la fig. 2.

Attention : La patte saillante de la cartouche filtrante doit toujours être tournée vers la droite, vers l'extérieur du filtre. La face avant de la grille biologique est repérée par la mention « Front » et doit également être tournée vers l'avant du filtre.

Pour une utilisation dans un aquarium Tetra AquaArt[®], la suspension du filtre Tetra[®]tec EasyCrystal[®] FilterBox est prête à s'accrocher sur le bord supérieur, à l'arrière de l'aquarium (fig. 3). Pour les autres aquariums, veuillez utiliser le support à ventouses fourni, en le fixant comme indiqué sur les fig. 1 et II.

L'ouverture de sortie du filtre doit se trouver au-dessus du niveau de l'eau, et il faut prévoir une distance d'au moins 2,5 cm entre le bas du filtre et le gravier au fond de l'aquarium (fig. 4). Laissez une distance d'au moins 1,5 cm entre le boîtier du filtre et les végétaux ou les autres objets qui se trouvent dans votre aquarium. Le niveau d'eau minimal est indiqué à l'extérieur du FilterBox.

Fixez ensuite un chauffage adapté dans le compartiment prévu à cet effet. Pour cela, attachez le clip fourni au chauffage et insérez-

le dans le rail de guidage prévu sur le FilterBox (fig. 5).

Nous conseillons d'utiliser le chauffage de précision Tetra[®]tec HT100. Si vous avez acheté un aquarium Tetra AquaArt[®] (100 l et 130 l), le chauffage Tetra[®]tec HT100 est compris dans le kit.

Vous pouvez régler le flux d'eau au niveau de la sortie d'eau du filtre Tetra[®]tec EasyCrystal[®] (fig. 6). Sans le volet de réglage, l'eau sort sur toute la largeur du filtre ; avec le volet de réglage, vous pouvez régler précisément la direction.

Nous recommandons par ailleurs l'utilisation d'une pompe à air pour la ventilation (Tetra[®]tec APS 150 par exemple). **Attention :** le filtre requiert une phase de stabilisation d'environ 2 semaines. N'installez pas de poissons dans l'aquarium durant cette période ! Pendant la stabilisation, veuillez contrôler les propriétés principales de l'eau. Si celles-ci sont acceptables, introduisez quelques poissons, puis ajoutez-en d'autres progressivement.

Nettoyage et entretien

Pour que l'eau soit toujours d'une pureté cristalline, la cartouche filtrante (EasyCrystal[®] FilterPack 600) doit être remplacée toutes les 4 semaines environ – quand l'indicateur de changement de filtre (Timestrip) est entièrement coloré en rouge (fourni gratuitement avec

chaque Filterbox). Les aquariums AquaArt[®] présentent un support pour le Timestrip dans la trappe avant du couvercle. Avant d'insérer le Timestrip, activez-le en appuyant sur son renflement. Enfoncez ensuite le Timestrip dans le support, la face imprimée orientée vers l'avant (fig. 7-9).

Pour tous les autres types d'aquarium, le montage du Timestrip se fait à l'aide du support joint au EasyCrystal[®] FilterBox 600. Après avoir retiré la feuille adhésive de la face arrière, placez le support sous la trappe d'alimentation, dans le couvercle. Ouvrez le support, appuyez sur la protubérance du Timestrip et enfoncez le Timestrip dans le support. Refermez ensuite le couvercle du support du Timestrip (fig. III-VI).

Pour remplacer la cartouche filtrante EasyCrystal[®] FilterPack 600 (E), débranchez l'alimentation électrique, retirez la cartouche du filtre à l'aide du clip de démontage, appuyez sur les deux côtés du clip du filtre pour que la cartouche usagée tombe du support et remplacez-la par une cartouche neuve. La patte saillante située sur la cartouche doit être tournée vers la droite, la face beige molle de la cartouche vers l'avant. Rebranchez l'alimentation électrique du filtre. C'est tout ! (voir fig. 10 et 11)

Les cartouches de remplacement EasyCrystal[®] FilterPack 600 sont disponibles chez les commerçants spécialisés. Si vous ajoutez des médicaments pour poissons à votre eau, veuillez utiliser une cartouche filtrante EasyCrystal[®] FilterPack 600 sans charbon actif, car celui-ci absorbe la plupart des médicaments. Ces cartouches sont également disponibles dans le commerce.

La grille biologique du filtre EasyCrystal[®] (G)

Garantie 2 ans

Grâce aux techniques modernes de fabrication, à des composants de haute qualité et à un contrôle qualité extrêmement strict, nous sommes en mesure de proposer une garantie de deux ans pour tous les filtres EasyCrystal[®] FilterBox 600, à compter de la date d'achat. Veuillez conserver votre ticket de caisse ! Cette garantie ne s'applique pas en cas d'utilisation

Consignes de sécurité, important !

Avant toute intervention dans l'eau, avant chaque changement d'eau et tout entretien sur l'appareil, débranchez le filtre Tetra[®]tec EasyCrystal[®] et tous les autres appareils électriques du secteur !

Le cordon d'alimentation ne peut pas être remplacé. N'utilisez plus l'appareil s'il est endommagé. Le filtre Tetra[®]tec EasyCrystal[®] est destiné exclusivement à une utilisation dans des locaux et des liquides jusqu'à une température de 35°C.

0 810 121 821
PRIX APPEL LOCAL

Tetra GmbH
D-49304 Melle, Allemagne
www.tetra.net

ne nécessite qu'un nettoyage très occasionnel et peut être réutilisée. Si la grille est bouchée, retirez-la du boîtier et lavez-la, de préférence dans de l'eau prélevée dans l'aquarium, afin de conserver les nombreuses cultures de bactéries utiles.

N'utilisez ni savon, ni détergent, car leurs résidus peuvent nuire aux poissons. Il est déconseillé d'utiliser du sable dans l'aquarium si la distance entre le fond de l'aquarium et le filtre EasyCrystal[®] est inférieure à 10 cm.

Si le moteur du filtre fait du bruit, débranchez l'alimentation électrique du filtre et retirez-le du FilterBox. Retirez le couvercle du moteur (I) et du rotor (K). Rincez la pompe (J) et le rotor pour en éliminer le gravier, les feuilles et autres saletés. Réinstallez ensuite le rotor et la pompe, refermez le boîtier de la pompe et remettez en place le boîtier du moteur. Remplacez le filtre dans le FilterBox et rétablissez l'alimentation électrique. (voir fig. 12)

Si vous ajoutez de l'eau du robinet dans votre aquarium, ajoutez-lui du Tetra AquaSafe afin de neutraliser le chlore et les métaux lourds, qui sont nocifs pour les poissons.

Cet appareil n'est pas destiné à être utilisé par des personnes (notamment des enfants) dont les facultés physiques, sensorielles ou mentales sont réduites ou manquant d'expérience ou de connaissances, à moins que celles-ci ne soient sous surveillance ou qu'elles n'aient reçu des instructions quant à l'utilisation de l'appareil par une personne responsable de leur sécurité.

Ne laissez jamais les enfants jouer avec l'appareil.

inappropriée, pour les pièces d'usure dans le cadre de l'usure normale, ainsi qu'en cas d'intervention à l'intérieur des appareils.

Pour toutes vos réclamations, veuillez vous adresser à votre revendeur spécialisé ou à Tetra GmbH, Service clientèle, Postfach 1580, 49304 Melle, Allemagne.

Protection de l'environnement

Une fois l'appareil usagé, ne le jetez pas avec les ordures ménagères. Déposez-le dans un centre de collecte agréé, où il pourra être recyclé gratuitement. Vous contribuerez ainsi à la protection de l'environnement. Pour plus d'informations, contactez les collectivités locales ou le vendeur du produit.



Tetratec®

NL

EasyCrystal® FilterBox 600

Geachte klant,

Bij uw aankoop van de Tetratec® EasyCrystal® FilterBox hebt u gekozen voor hoge kwaliteit en comfort, zoals u dat van de firma Tetra gewend bent. Een goede keuze.

Hiermee hebt u gekozen voor een systeem dat in combinatie met een verwarmingselement een totaaloplossing biedt.

Door zijn uitstekende mechanische, biologische en chemische filtratie zorgt het Tetratec® EasyCrystal® filter voor kristalhelder, gezond water in uw aquarium. Het onderhoud van het Tetratec® EasyCrystal® filter is zeer eenvoudig: u hoeft geen filter meer uit te wassen en ook natte handen behoren tot het verleden!

Lees voordat u uw nieuwe filter in gebruik neemt eerst de gebruiksaanwijzing. Tetra wenst u veel plezier met uw Tetratec® EasyCrystal® FilterBox.

Tetratec® EasyCrystal® FilterBox 600

- A. Tetratec® EasyCrystal® FilterBox 600
- B. Tetratec® EasyCrystal® Filter 600
- C. Afdekking Tetratec EasyCrystal® FilterBox 600
- D. Zuignaphouder voor alle aquaria, behalve Tetra AquaArt®
- E. Filterpatroon – EasyCrystal® FilterPack 600
- F. Filterclip voor het eenvoudig verwijderen van het filterpatroon
- G. EasyCrystal® filter biologisch filtervlies voor de nesteling van nuttige bacteriën
- H. Tetratec® verwarmingselement HT100*
- I. Motorbehuizing met pomp
- J. Pompbehuizing
- K. Waaier

* inbegrepen bij aankoop van een Tetra AquaArt® aquarium; anders separaat verkrijgbaar bij uw vakhandel.

Installatie

Installatie en ingebruikneming (afb. 1-5):

Neem een filterpatroon uit de folie (filterpatroon met actieve kool vooraf kort met water afspoelen), steek het filterpatroon in de bijgeleverde houderclip (afb. 1) en plaats het filterpatroon in het filter (afb. 2).

Let op: Het uitsteeksel aan het filterpatroon moet altijd naar rechts richting de buitenkant van het filter wijzen. De voorkant van het biologische filtervlies is aangeduid met "front" en moet eveneens naar de voorzijde van het filter wijzen.

Voor gebruik in een Tetra AquaArt® aquarium kan de Tetratec® EasyCrystal® FilterBox aan de achterste rand van het aquarium worden opgehangen (afb. 3). Gebruik voor andere aquaria de meegeleverde zuignaphouder en bevestig deze zoals beschreven in **afb. 1 en II**.

De uitstroomopening van het filter moet zich boven de waterspiegel bevinden en de afstand tussen het filter en de bodembedekking van het aquarium moet minstens 2,5 cm bedragen (afb. 4). Indien u planten of andere voorwerpen in het aquarium wilt plaatsen, moeten deze op tenminste 1,5 cm afstand van de filterbehuizing staan. Op de buitenkant van de FilterBox staat de minimale hoogte van het water aangegeven.

Bevestig nu een passend verwarmingselement in het hiervoor bestemde vak. Hiertoe bevestigt u de meegeleverde clip op het verwarmingselement en schuift u deze via de geleidingsrail in de FilterBox (zie **afb. 5**).

Wij adviseren het gebruik van het nauwkeurige verwarmingselement Tetratec® HT100. Wanneer u een Tetra AquaArt® (100 l en 130 l) aquarium hebt gekocht, dan zit de Tetratec® HT100 al bij uw aankoop ingebrepen.

De wateruitstroom kan op het Tetratec® EasyCrystal® filter apart worden ingesteld (afb. 6). Zonder de schuifregelaar stroomt het water over de volle breedte uit het filter. Met de schuifregelaar kunt u de richting apart regelen.

Daarnaast adviseren wij het gebruik van een luchtpomp voor de beluchting (bijv. Tetratec® APS 150). **Opgelet:** Het filter moet ongeveer 2 weken lang draaien om een evenwichtig milieu in het aquarium te bereiken. Gedurende deze periode kunt u geen vissen in het aquarium uitzetten! Controleer regelmatig de belangrijkste waterwaarden en zet alleen vissen uit als de waarden in orde zijn. Zet niet meteen te veel vissen in het aquarium en verhoog de vissenpopulatie geleidelijk.

Onderhoud en verzorging

Voor kristalhelder water dient het filterpatroon (EasyCrystal® FilterPack 600) ongeveer elke vier weken te worden vervangen – als de filterwisselaarindicator (timestrip) geheel rood gekleurd is (gratis inbegrepen bij iedere filterbox). AquaArt® aquaria hebben in het voorste klapdeksel een houder voor de timestrip. Voordat u de timestrip gebruikt, moet u hem activeren door het rode bolletje

in te drukken. Schuif de timestrip vervolgens met de beschreven voorkant naar voren in de houder (afb. 7 – 9).

Bij alle andere aquaria hebt u voor het bevestigen van de timestrip de bij de EasyCrystal® FilterBox 600 meegeleverde houder nodig. Plaats de houder na het verwijderen van de plakfolie van de achterkant onder het voederdeksel in het aquariumdeksel. Klap de houder open, druk het bolletje op de timestrip in en schuif de timestrip in de houder tot aan het kijkvenster. Sluit het deksel van de timestriphouder (afb. III – VI).

Om het EasyCrystal® FilterPack 600 filterpatroon (E) te vervangen, dient u de stekker uit het stopcontact te verwijderen, het patroon met behulp van de uittreklip uit het filter te trekken en op beide kanten van het filter te drukken, opdat het gebruikte patroon uit de houder valt en u deze door een nieuw patroon kunt vervangen. Hierbij moet het uitsteeksel aan het patroon naar rechts of de zachte beige kant van het patroon naar voren wijzen. Hierna zet u de stroomtoevoer weer aan. Klaar! (Zie **afb. 10 en 11**)

EasyCrystal® FilterPack 600 navulfilters zijn verkrijgbaar bij de vakhandel. Wanneer u medicijnen voor de vissen aan het water toevoegt, kunt u beter een EasyCrystal® FilterPack 600 filterpatroon zonder actieve koolstof gebruiken, omdat de actieve koolstof de meeste medicijnen uit het water absorbeert. Deze filterpatronen zijn verkrijgbaar bij de vakhandel.

Het EasyCrystal® biologisch filtervlies (G) hoeft slechts zeer zelden te worden gereinigd en

2 jaar garantie

Dankzij moderne productietechnieken, hoogwaardige constructie-elementen en een strenge kwaliteitscontrole geven wij 2 jaar lang garantie op de foutloze werking van de EasyCrystal® FilterBox 600, gerekend vanaf de aankoopdatum. Uw aankoopbon dient u goed

Belangrijke veiligheidsvoorschriften

Voordat u uw handen in het water steekt, voordat u het water ververst en voor iedere onderhoudsbeurt aan het apparaat, dient u het Tetratec® EasyCrystal® filter en alle andere elektrische apparatuur van de stroomtoevoer af te sluiten.

Het verbindingssnoer kan niet worden vervangen. Indien dit beschadigd is, mag het apparaat niet meer worden gebruikt. Het Tetratec® EasyCrystal® filter is uitsluitend bestemd voor gebruik in ruimtes en vloeistoffen met een maximum temperatuur van 35°C.

kan meermalen worden gebruikt. Als het vlies verstopt is, neem het dan uit de behuizing en was dit idealiter in het vooraf apart gehouden aquariumwater, opdat zo veel mogelijk nuttige bacteriën behouden blijven.

Gebruik geen zeep of andere schoonmaakmiddelen, omdat het residu hiervan schadelijk kan zijn voor de vissen. Het wordt afgeraden zand in het aquarium te gebruiken als de afstand tussen het EasyCrystal® Filter en de bodem van het aquarium minder dan 10 cm bedraagt.

Als de motor van het filter veel lawaai maakt, moet u de stroomtoevoer naar het filter uitschakelen en dit uit de FilterBox verwijderen. Haal de afdekking van de motor (I) en de waaier (K) af. Spoel de pomp (J) en de waaier uit om kiezelsteentjes, blaadjes of ander vuil te verwijderen. Plaats vervolgens de waaier en de pomp weer terug. Sluit de pompbehuizing en plaats de motorbehuizing weer terug. Plaats het filter weer in de FilterBox en sluit de stroomtoevoer weer aan (zie **afb. 12**).

Als u het aquarium met leidingwater vult, moet Tetra AquaSafe toevoegen om stoffen die schadelijk kunnen zijn voor de vissen, zoals chloor en zware metalen, te neutraliseren.

Dit apparaat is niet bedoeld voor gebruik door personen, met inbegrip van kinderen, met verminderde lichamelijke, zintuiglijke of geestelijke vermogens of gebrek aan ervaring en kennis, tenzij zij door een voor hun veiligheid verantwoordelijke persoon zijn onderricht in of begeleid bij het gebruik van het apparaat. Laat kinderen niet met het apparaat spelen.

te bewaren! De garantie is niet geldig bij onjuist gebruik, normale slijtage of wanneer de techniek ondeskundig wordt behandeld. Bij klachten kunt u zich wenden tot uw vakhandel of tot Tetra GmbH, Postfach 1580, D – 49304 Melle.

Milieubescherming

Gooi het apparaat aan het einde van zijn levensduur niet weg met het normale huisvuil, maar lever het in bij een door de overheid aangewezen inzamelpunt om het te laten recyclen. Op die manier levert u een bijdrage aan een schonere leefomgeving. Voor meer informatie kunt u terecht bij uw verkooppunt.

Tetra GmbH
D-49304 Melle, Duitsland
www.tetra.net



Tetra[®]tec



EasyCrystal[®] FilterBox 600

Egregio Cliente,

acquistando il Suo Tetra[®]tec EasyCrystal[®] FilterBox Lei ha optato per l'elevata qualità e la praticità dei prodotti Tetra. Complimenti per la scelta.

Lei ha così acquistato un sistema moderno che in combinazione con un riscaldatore costituisce una soluzione tecnica completa.

Grazie al suo eccellente filtraggio meccanico, biologico e chimico, il filtro Tetra[®]tec EasyCrystal[®] assicura un'acqua cristallina e sana nel Suo acquario. La manutenzione del filtro EasyCrystal[®] è estremamente semplice: niente lavaggio del materiale filtrante, niente mani bagnate!

Prima di mettere in funzione il Suo nuovo filtro, La preghiamo di leggere le istruzioni d'uso. Tetra Le augura buon divertimento con il Suo Tetra[®]tec EasyCrystal[®] FilterBox.

Tetra[®]tec EasyCrystal[®] FilterBox 600

- | | |
|--|--|
| A. Tetra [®] tec EasyCrystal [®] FilterBox 600 | F. clip per una comoda estrazione della cartuccia di filtraggio |
| B. Tetra [®] tec EasyCrystal [®] Filter 600 | G. griglia biologica EasyCrystal [®] |
| C. coperchio del EasyCrystal [®] FilterBox 600 | H. riscaldatore Tetra [®] tec Heater HT100* |
| D. supporto a ventose per tutti gli altri acquari, eccetto Tetra AquaArt [®] | I. camera del motore con pompa |
| E. cartuccia di filtraggio – EasyCrystal [®] FilterPack 600 | J. guscio della pompa |
| | K. girante |

* in dotazione con l'acquisto di un acquario Tetra AquaArt[®]; altrimenti disponibile separatamente presso i rivenditori specializzati

Istruzioni per l'uso

Installazione e accensione (figg. 1-5): Togliete una cartuccia di filtraggio dalla pellicola protettiva (è necessario risciacquare la cartuccia di filtraggio con carbone attivo per alcuni istanti prima di rimuoverla), applicate la clip di presa in dotazione sulla cartuccia (fig. 1) e inseritela nel filtro come mostrato in fig. 2.

Attenzione: la linguetta della cartuccia di filtraggio che fuoriesce deve essere sempre rivolta verso destra sul lato esterno del filtro. Il lato frontale della griglia biologica è contrassegnato con "Front" e anche questo deve essere rivolto verso il lato anteriore del filtro.

Per l'uso in un acquario Tetra AquaArt[®] Aquarium, il Tetra[®]tec EasyCrystal[®] FilterBox è dotato di un gancio per appendere il filtro al bordo superiore posteriore dell'acquario (fig. 3).

Per altri acquari usare il supporto a ventose in dotazione e fissarlo come illustrato nelle figg. I e II.

L'uscita del filtro dovrebbe trovarsi sopra il livello dell'acqua; il filtro dovrebbe distare almeno 2,5 cm dal ghiaietto sul fondo dell'acquario (fig. 4). Nel caso si volessero collocare nell'acquario piante o altri oggetti, questi dovrebbero trovarsi a una distanza di almeno 1,5 cm dal corpo del filtro. Sul lato

esterno del FilterBox è segnato il livello minimo dell'acqua.

Ora installate un riscaldatore adeguato nell'alloggiamento previsto. Fissate la clip in dotazione al riscaldatore e inseritelo nel FilterBox facendolo passare lungo la guida (vedi fig. 5).

Consigliamo l'uso del riscaldatore preciso Tetra[®]tec HT100. Se avete acquistato un acquario Tetra AquaArt[®] (100 l o 130 l), il Tetra[®]tec HT100 è già fornito in dotazione.

L'uscita dell'acqua si può regolare sul Tetra[®]tec EasyCrystal[®] Filter in modo individuale (fig. 6). In assenza del riduttore a scorrimento, l'acqua fuoriesce su tutta la larghezza dell'uscita dal filtro. Con il riduttore a scorrimento potete regolare la direzione a piacimento.

Consigliamo inoltre l'utilizzo di una pompa per l'aria per la ventilazione (ad esempio Tetra[®]tec APS 150). **Attenzione:** il filtro richiede un periodo di rodaggio di circa due settimane durante il quale non si deve inserire alcun pesce. Nel corso del periodo di rodaggio controllate regolarmente i valori principali dell'acqua e inserite i pesci solo quando i valori sono corretti. Il popolamento iniziale di pesci deve essere scarso e aumentare gradualmente.

Cura e manutenzione

Per ottenere un'acqua cristallina, la cartuccia di filtraggio (EasyCrystal[®] FilterPack 600) andrebbe sostituita ogni circa quattro settimane e comunque quando l'indicatore di sostituzione della cartuccia (Timestrip; in dotazione con il Filterbox) è completamente rosso. Gli acquari AquaArt[®] sono muniti, sullo sportellino anteriore del coperchio, di un supporto per il Timestrip. Prima di inserire il Timestrip, attivatelo premendo il rilievo rotondo e infilate il Timestrip nel supporto facendo attenzione che la parte con la scritta sia rivolta verso l'esterno (figg. 7 - 9).

Per tutti gli altri tipi di acquario, per applicare il Timestrip si deve adoperare il supporto accluso all'EasyCrystal[®] FilterBox 600. Dopo aver staccato la pellicola protettiva dal retro, applicate il supporto sotto lo sportello per la somministrazione del cibo nel coperchio dell'acquario. Aprite il supporto, premetevi il bottone del Timestrip e inserite il Timestrip nel supporto in corrispondenza dello spioncino. Chiudete il supporto del Timestrip (figg. III-VI).

Per sostituire la cartuccia di filtraggio EasyCrystal[®] FilterPack 600 (E), interrompete l'alimentazione di corrente, estraete la cartuccia dal filtro afferrandola per la clip, premete su entrambi i lati della clip in modo che la cartuccia usata cada dal supporto e sostituirla con una cartuccia nuova. La linguetta sporgente della cartuccia deve essere rivolta a destra e il lato morbido e beige verso di voi. Riallacciate il filtro alla corrente elettrica. Fatto! (Vedi figg. 10 e 11). Potete acquistare le cartucce di ricambio EasyCrystal[®] FilterPack 600 presso i rivenditori specializzati.

Se somministrate in acqua dei curativi, utilizzate una cartuccia di filtraggio EasyCrystal[®]

Garanzia 2 anni

Grazie a moderne tecniche di produzione, componenti di alta qualità e severi controlli della qualità, forniamo una garanzia di due anni per l'assenza di difetti dell'EasyCrystal[®] FilterBox 600, a decorrere dalla data di acquisto. Conservare lo scontrino fiscale! La garanzia decade in caso di uso

Norme di sicurezza, importante!

Prima di mettere le mani nell'acqua, prima di ogni cambio d'acqua e prima di qualsiasi intervento di manutenzione sull'apparecchio, scollegare il filtro Tetra[®]tec EasyCrystal[®] e tutti gli altri apparecchi elettrici dall'alimentazione di corrente!

Il cavo di alimentazione non può essere sostituito. In caso di danneggiamento, l'apparecchio non deve più essere utilizzato. Il filtro Tetra[®]tec EasyCrystal[®] è destinato esclusivamente all'impiego in locali e in liquidi con una temperatura fino a 35 °C.

FilterPack 600 senza carbone attivo, poiché il carbone attivo assorbe dall'acqua la maggior parte dei principi attivi. Trovate queste cartucce di filtraggio presso i rivenditori specializzati.

La griglia biologica EasyCrystal[®] Filter (F) va sciacquata solo molto di rado e può essere riutilizzata più volte. Quando la griglia è ostruita, estraetela dall'alloggiamento e lavatela possibilmente in acqua precedentemente attinta dall'acquario, in modo da preservare un gran numero di utili colture batteriche.

Non usare sapone o detersivi, poiché i loro residui possono danneggiare i pesci. Si sconsiglia di utilizzare sabbia nell'acquario se la distanza tra il filtro EasyCrystal[®] e il fondo è inferiore a 10 cm.

Se il motore del filtro fa molto rumore, scollegare il filtro dall'alimentazione di corrente ed estraetelo dal FilterBox. Rimuovete il coperchio del motore (I) e della girante (K). Sciacquare la pompa (J) e la girante in modo da rimuovere ghiaietto, foglie o altre impurità. Dopodiché ricollocare la girante e la pompa. Chiudere il guscio della pompa e risistemare la camera del motore. Ricollocare il filtro nel FilterBox e collegarlo alla corrente (Vedi fig. 12)

Quando nell'acquario immettete acqua di rubinetto, aggiungete Tetra AquaSafe, per neutralizzare sostanze dannose ai pesci, come cloro e metalli pesanti.

Questo apparecchio non è destinato a persone (bambini inclusi) con capacità fisiche, sensoriali o mentali ridotte, senza alcuna conoscenza o esperienza dell'apparecchio o senza aver ricevuto istruzioni sull'uso dell'apparecchio da parte di una persona responsabile della loro sicurezza. Fate attenzione che i bambini non giochino con l'apparecchio.

improprio, per le parti soggette a usura nell'ambito della normale usura, nonché in caso di interventi sulle parti tecniche.

In caso di reclamo contattate il Vostro rivenditore di fiducia oppure Tetra GmbH, Kundenservice (servizio clienti), Postfach 1580, D-49304 Melle, Germania.

Tutela dell'ambiente

Non gettate l'apparecchio tra i normali rifiuti domestici al termine del suo ciclo di vita. Portate l'apparecchio in un luogo di raccolta ufficiale dove possa essere riciclato gratuitamente nel rispetto dell'ambiente. In questo modo, contribuite a migliorare l'ambiente. Per ulteriori informazioni rivolgetevi ai negozi specializzati.

Tetra GmbH
D-49304 Melle, Germania
www.tetra.net

Numero Verde
800-257496



Tetratec®



EasyCrystal® FilterBox 600

Estimado cliente:

Al comprar su Tetratec® EasyCrystal® FilterBox, usted se ha decidido por un producto de alta calidad y gran confort de la casa Tetra. Una elección acertada.

Con ello, usted ha adquirido un sistema moderno que, en combinación con un termocalentador, representa una solución técnica integral.

Gracias a su excelente filtración mecánica, biológica y química, el filtro Tetratec® EasyCrystal® hace que el agua en su acuario sea cristalina y saludable. El cuidado del filtro EasyCrystal® es extremadamente sencillo: ¡No hay que lavar el medio filtrante y por tanto no hay que mojarse las manos!

Antes de que ponga en marcha su nuevo filtro, lea por favor las Instrucciones de Uso. Tetra le desea que disfrute plenamente de su Tetratec® EasyCrystal® FilterBox.

Tetratec® EasyCrystal® FilterBox 600

- A. Tetratec® EasyCrystal® FilterBox 600
- B. Tetratec® EasyCrystal® Filtro 200
- C. Tapa Tetratec EasyCrystal® FilterBox 600
- D. Ventosas de sujeción para todos los demás acuarios, excepto Tetra AquaArt®
- E. Cartucho filtrante – EasyCrystal® FilterPack 600
- F. Clip del filtro para la fácil extracción del cartucho filtrante
- G. EasyCrystal® Filtro Rejilla biológica para facilitar el asentamiento de útiles bacterias
- H. Tetratec® Termocalentador HT 100*
- I. Carcasa del motor con bomba
- J. Carcasa de la bomba
- K. Impeller

* incluido al comprar un acuario Tetra AquaArt®; para los demás tipos puede adquirirse por separado en las tiendas especializadas.

Manejo

Instalación y puesta en marcha (Fig. 1-5):

Saque un cartucho filtrante de la envoltura (antes lave con un poco de agua el cartucho filtrante con carbón activado), insértelo en el clip de sujeción incluido (Fig. 1) e introdúzcalo en el filtro tal y como se muestra en la Fig. 2.

Atención: La oreja suelta del cartucho filtrante debe apuntar siempre a la derecha, hacia la cara exterior del filtro. La cara frontal de la rejilla biológica está marcada con „Front“ y debe mostrar igualmente hacia el lado frontal del filtro.

Para la utilización en un acuario Tetra AquaArt® Aquarium, el dispositivo suspensor de la Tetratec® EasyCrystal® FilterBox permite colgarla sin más en el borde superior trasero del acuario (Fig. 3). Para otros acuarios, utilice por favor las ventosas incluidas y fíjelas siguiendo la descripción de las Fig. 1 y II.

La salida del filtro debería estar encima del nivel del agua; el filtro debería estar a una distancia mínima de 2,5 cm de la gravilla del fondo del acuario (Fig. 4). Si decora su acuario con plantas o con objetos, su distancia con la carcasa del filtro debería ser de al menos 1,5 cm. En la cara exterior de la FilterBox está grabado el nivel de agua mínimo.

A continuación, introduzca un termocalentador adecuado en el compartimento previsto al efecto. Para ello, fije el clip incluido en el calentador y deslice éste por la guía en la FilterBox (ver Fig. 5).

Recomendamos la utilización del termocalentador Tetratec® HT100 de gran precisión. Si ha adquirido un acuario Tetra AquaArt® (100l y 130l), el Tetratec® HT100 ya viene incluido en el suministro.

El filtro Tetratec® EasyCrystal® permite una regulación individual de la salida de agua (Fig. 6). Sin el regulador del flujo, el agua sale del filtro en toda su anchura. Con el regulador de corredera, puede usted regular la dirección individualmente.

Además, recomendamos la utilización de una bomba de aire para ventilación (p.ej. Tetratec® APS 150). **Atención:** el filtro necesita un periodo de rodaje de 2 semanas aproximadamente. ¡No introduzca peces durante este periodo de tiempo! Controle regularmente los valores de agua más importantes durante este tiempo y no introduzca peces hasta que los valores sean adecuados. Recuerde que la cantidad de peces debe ser moderada al principio y que la incorporación de nuevos peces debe efectuarse paulatinamente.

Cuidados y mantenimiento

Para tener siempre agua cristalina, conviene sustituir el cartucho filtrante (EasyCrystal® FilterPack 600) aproximadamente cada 4 semanas – cuando el indicador para cambio de filtro (Timestrip) toma un color rojo (incluido gratuitamente en cada Filterbox). Los acuarios AquaArt® disponen en la tapa rebatible delantera de una sujeción para el Timestrip. Antes de emplear el Timestrip, active el Timestrip haciendo presión sobre la elevación redonda e introdúzcalo seguidamente en la sujeción con la cara rotulada hacia delante (Fig. 7 – 9).

Para todos los demás tipos de acuario, usted necesita para la colocación del Timestrip la sujeción que viene incluida con la EasyCrystal® FilterBox 600. Fije la sujeción, después de haber quitado la cinta adhesiva, en la cara interior de la tapa abatible para introducir la comida. Abra la sujeción, presione sobre la elevación en el Timestrip e introduzca el Timestrip en la mirilla de la sujeción. Vuelva a cerrar la tapa de la sujeción para el Timestrip (Fig. III – VI).

Para sustituir el cartucho filtrante (E) del EasyCrystal® FilterPack 600, interrumpa la alimentación de corriente, saque el cartucho del filtro tirando del clip de extracción, presione sobre ambos lados del clip del filtro para que el cartucho usado caiga de la sujeción y sustituya el cartucho por uno nuevo. La oreja suelta del cartucho debe apuntar a la derecha y la cara blanda y beige del cartucho hacia delante. Vuelva a conectar el filtro a la corriente. ¡Y listo! (Véase Fig. 10 y 11).

Puede adquirir los cartuchos de repuesto para el EasyCrystal® FilterPack 600 en tiendas especializadas. En caso de añadir al agua medicamentos para sus peces, utilice por favor un cartucho filtrante EasyCrystal® FilterPack 600 sin carbón

activado, dado que el carbón activado absorbe la mayoría de los principios activos presentes en el agua. Estos cartuchos filtrantes se venden en tiendas especializadas.

La rejilla biológica EasyCrystal® Filtro (G) sólo necesita ser limpiada muy raras veces y puede ser utilizada repetidamente. Si la rejilla está obturada, extráigala de la carcasa y lávela preferentemente en agua sacada previamente del acuario para así conservar el mayor número posible de los útiles cultivos de bacterias.

No utilice jabón o detergentes, porque sus restos pueden ser dañinos para los peces. Se desaconseja utilizar arena en el acuario si la distancia entre el filtro EasyCrystal® y el fondo del acuario es inferior a 10 cm.

Si el motor del filtro hace mucho ruido, interrumpa la alimentación de corriente del filtro y saque de la FilterBox. Quite la tapa del motor (I) y del Impeller (K). Enjuague la bomba (J) y el Impeller para eliminar gravilla, hojas u otra suciedad. Después, vuelva a montar el Impeller y la bomba, cierre la carcasa de la bomba y vuelva a colocar la carcasa del motor. Introduzca nuevamente el filtro en la FilterBox y restablezca la corriente eléctrica. (Véase Fig. 12)

En cada sustitución parcial del agua del acuario, añada Tetra AquaSafe a fin de neutralizar las sustancias dañinas para los peces, como el cloro y los metales pesados.

Este equipo no debe ser utilizado por personas (incl. niños) cuyas capacidades físicas, sensoriales o mentales estén disminuidas o que carezcan de la experiencia o los conocimientos mínimos necesarios, a menos que cuenten con supervisión o hayan recibido instrucciones completas sobre el uso del equipo por una persona responsable de su seguridad. No olvide que los niños no deben jugar con el equipo.

2 años de garantía

Gracias a las avanzadas tecnologías de fabricación, a componentes de gran calidad y a un muy riguroso control de la calidad, garantizamos durante dos años que la EasyCrystal® FilterBox 600 está libre de defectos, contados a partir de la fecha de compra. ¡Conserve por favor su

comprobante de compra! La garantía no cubre un manejo inapropiado, el desgaste normal así como cualquier modificación técnica realizada por el comprador. En caso de reclamación, diríjase por favor a su tienda especializada o bien a la Tetra GmbH, Servicio al Cliente, Apdo. 1580, 49304 Melle.

¡Importante, instrucciones de seguridad!

¡Antes de meter la mano en el agua así como antes de sustituciones del agua y cualquier mantenimiento en el aparato, desconchefe el filtro Tetratec® EasyCrystal® y todos los demás aparatos eléctricos!

El cable de conexión no puede sustituirse. Si está dañado, el aparato no debe utilizarse más. El filtro Tetratec® EasyCrystal® está diseñado exclusivamente para su utilización en locales y en líquidos hasta una temperatura de 35°C.

Tetra GmbH
D-49304 Melle, Alemania
www.tetra.net



Tetra[®]tec



EasyCrystal[®] FilterBox 600

Caro Cliente,

Ao comprar o Tetra[®]tec EasyCrystal[®] FilterBox, escolheu alta qualidade e conforto Tetra. Uma boa escolha. Em combinação com um aquecedor, o moderno sistema que adquiriu representa uma solução técnica em todos os aspectos. Graças à sua excelente filtração mecânica biológica e química, o Filtro Tetra[®]tec EasyCrystal[®] proporciona uma água cristalina, límpida e saudável. A manutenção do Filtro EasyCrystal[®] é extremamente fácil. Não é preciso lavar o material filtrante. Acabaram-se as mãos molhadas! Leia as instruções antes de pôr o seu novo filtro a funcionar. Desfrute o seu Tetra[®]tec EasyCrystal[®] FilterBox.

Tetra[®]tec EasyCrystal[®] FilterBox 600

- A. Tetra[®]tec EasyCrystal[®] FilterBox 600
- B. Tetra[®]tec EasyCrystal[®] Filter 600
- C. Cobertura do EasyCrystal[®] FilterBox 600
- D. Ventosas para todos os tipos de aquário, excepto os AquaArt[®]
- E. Cartucho filtrante – EasyCrystal[®] FilterPack 600
- F. Clip de fixação da massa filtrante
- G. Grelha biológica do Filtro EasyCrystal[®] para colonização de bactérias úteis
- H. Aquecedor Tetra[®]tec HT100*
- I. Caixa do motor com Bomba
- J. Caixa da Bomba
- K. Impulsor

* incluído na compra de um aquário Tetra AquaArt[®] ou disponível individualmente no seu revendedor.

Uso

Instalação e colocação em funcionamento (fig. 1-5):

Retire um cartucho filtrante da embalagem (passe primeiro por água o cartucho filtrante com carvão activado), insira-o no suporte incluído (figura 1) e coloque-o no filtro como mostra a figura 2.

Atenção: A patilha saliente do cartucho filtrante tem de ficar sempre virada para a direita, do lado de fora do filtro. A parte da frente da Grelha Biológica está marcada com "Front" e deve estar voltada para a parte da frente do filtro.

Para utilização nos aquários Tetra AquaArt[®], o Tetra[®]tec EasyCrystal[®] FilterBox dispõe de um elemento de fixação pronto a ser engatado na parte superior traseira do caixilho do aquário (figura 3). Para todos os outros tipos de aquário, utilize as ventosas fornecidas, colocando-as como mostram as figuras 1 e II.

A saída do filtro deve estar colocada na superfície da água. A distância entre o filtro e o areão de fundo deve ser pelo menos de 2,5 cm (figura 4). Se introduziu plantas ou outros objectos no aquário, estes devem ficar a uma distância de pelo menos 1,5 cm da caixa do filtro. Na parte exterior do FilterBox está gravado o nível de água mínimo.

Coloque um aquecedor adequado no compartimento respectivo. Fixe a mola fornecida no aquecedor e faça-o deslizar ao longo da guia existente no FilterBox (figura 5).

Recomenda-se a utilização do Aquecedor de precisão Tetra[®]tec HT100. Os aquários 16

Tetra AquaArt[®] (100l e 130l) já incluem um aquecedor Tetra[®]tec HT100.

A saída de água do Filtro Tetra[®]tec EasyCrystal[®] pode ser regulada individualmente (figura 6). Sem o regulador, a água sai a toda a largura da saída do filtro. Com o regulador, a direcção de saída de água pode ser regulada individualmente.

Recomendamos a utilização adicional de uma bomba de ar para ventilação (por ex., Tetra[®]tec APS 150). **Atenção:** O filtro necessita de um período de preparação de aproximadamente 2 semanas. Não introduza peixes no aquário durante este período! Durante o período de preparação, controle regularmente os valores da água mais importantes e apenas introduza peixes no aquário quando os valores estiverem correctos. Tenha em atenção que o número inicial de peixes deve ser moderado, e a introdução de mais peixes deve decorrer por etapas.

Cuidados e Manutenção

Para uma água cristalina e limpa, o cartucho filtrante (EasyCrystal[®] FilterPack 600) deve ser substituído, aproximadamente, de 4 em 4 semanas – quando a fita de teste fica "toda vermelha" (fornecida grátis com todos os FilterPack).

Todos os aquários AquaArt[®] têm um suporte para a fita de teste, a qual se encontra sob a tampa da frente (abertura para alimentação

dos peixes). Antes de colocar a fita de teste no suporte, active-a premindo a saliência redonda e coloque a fita de teste no suporte com o lado marcado voltado para a frente (figuras 7-9).

Para todos os outros tipos de aquário, deve usar o suporte da fita de teste que é fornecido com o EasyCrystal[®] FilterBox 600. Coloque o suporte sob a tampa da abertura para alimentação dos peixes depois de retirar a película aderente existente na parte de trás do suporte. Abra a tampa do suporte, prima a saliência redonda e coloque a fita de teste no suporte, de acordo com a figura que se vê através da janela. Volte a fechar a tampa do suporte da fita de teste (figuras III-IV).

Para substituir o cartucho EasyCrystal[®] FilterPack 600 (E), desligue o filtro da corrente, retire o cartucho puxando-o, aperte as molas para libertar o cartucho usado/sujo e deite-o no recipiente do lixo. Coloque o novo cartucho com a patilha saliente do cartucho virada para a direita ou a face bege macia do cartucho voltada para a frente. Volte a ligar o filtro à corrente (veja as figuras 10 e 11). Encontrará cartuchos sobressalentes para o EasyCrystal[®] Filterpack 600 à venda no seu revendedor.

Se adicionar medicamentos para peixes à água do aquário, utilize um cartucho EasyCrystal[®] Filterpack 600 sem carvão activado, uma vez que o carvão activado absorve a maior parte dos medicamentos. Estes cartuchos filtrantes estão disponíveis no seu revendedor habitual.

A Grelha Biológica EasyCrystal[®] (G) deve ser lavada raramente e pode ser reutilizada. Se a Grelha Biológica estiver obstruída, retire-a

2 anos de garantia

Graças às avançadas tecnologias de produção, aos seus componentes de elevada qualidade e ao rigoroso controle de qualidade, é possível concedermos 2 anos de garantia para o Filtro Tetra[®]tec EasyCrystal[®], a partir da data de compra. Conserve o recibo! A garantia não abrange as

Normas de segurança, importantes!

Antes de proceder à renovação da água ou a qualquer operação de manutenção no aparelho, desligue sempre o Filtro Tetra[®]tec EasyCrystal[®] ou quaisquer outros componentes eléctricos da corrente. A unidade de comando não pode ser substituída. Se estiver danificada, o filtro não deve ser utilizado. O Filtro Tetra[®]tec EasyCrystal[®] só deve ser utilizado a temperaturas que não excedam 35°C.

O cabo de alimentação não deve ser substituído. O aparelho não deve ser utilizado se o cabo de alimentação estiver danificado.

do alojamento e lave-a – de preferência com água retirada do aquário, a fim de conservar a maior parte das culturas de bactérias úteis.

Não utilize sabão ou detergentes porque os resíduos podem prejudicar os peixes. Não se recomenda a utilização de areia no aquário, caso a distância entre o filtro EasyCrystal[®] e o fundo do aquário seja inferior a 10 cm.

Se o motor do filtro fizer muito barulho, desligue o filtro e retire-o do FilterBox. Retire a tampa do motor (I) e a tampa do rotor (K). Lave a bomba (J) com água e limpe o rotor. Depois da limpeza, volte a colocar o rotor e a caixa da bomba e finalmente feche a caixa do motor, voltando a colocá-la no filtro. Volte a colocar o filtro no FilterBox e volte a ligá-lo à corrente (veja a figura 12).

Quando deitar água da torneira no aquário, deve adicionar Tetra AquaSafe para neutralizar as substâncias nocivas para os peixes, tais como o cloro e os metais pesados.

O cabo de alimentação não deve ser substituído. O aparelho não deve ser utilizado se o cabo de alimentação estiver danificado.

Este aparelho não deve ser utilizado por pessoas (incluindo crianças) com capacidades físicas, sensoriais ou mentais reduzidas, ou com falta de experiência e conhecimento, a não ser que sejam supervisionadas ou lhes tenham sido dadas instruções relativas à utilização do aparelho por uma pessoa responsável pela sua segurança. As crianças devem ser vigiadas para garantir que não brincam com o aparelho.

avarias provocadas por utilização incorrecta, nem a substituição de peças de desgaste normal, bem como quaisquer modificações efectuadas pelo comprador do aparelho.

Em caso de reclamação, contacte o seu revendedor ou o Centro de Informação Tetra, P O Box 271, Southampton, S018.

Protecção ambiental

Não deite fora o aparelho juntamente com o lixo doméstico normal no final da sua vida útil. Entregue-o num ponto de recolha autorizado para reciclagem, onde será gratuitamente eliminado. Ao fazê-lo, ajuda a preservar o meio ambiente. Para mais informações, dirija-se ao seu revendedor habitual.

Tetra GmbH
D-49304 Melle, Alemanha
www.tetra.net



Tetra[®]tec



EasyCrystal[®] FilterBox 600

Bästa kund,

genom att köpa Tetra[®]tec EasyCrystal[®] FilterBox har du bestämt dig för hög kvalitet och komfort från Tetra. Ett bra val. Du har skaffat ett modernt system som i kombination med en värmare utgör en tekniskt komplett lösning. Tetra[®]tec EasyCrystal[®] Filter med sin utomordentliga mekaniska, biologiska och kemiska filtrering garanterar kristallklart, hälsosamt akvarievatten. EasyCrystal[®] Filter är extremt lättskött. Filtermediet behöver inte sköljas, och du undviker blöta händer! Var vänlig läs bruksanvisningen innan du börjar använda filtret. Vi på Tetra önskar dig mycket nöje med din Tetra[®]tec EasyCrystal[®] FilterBox.

Tetra[®]tec EasyCrystal[®] FilterBox 600

- | | |
|---|---|
| A. Tetra [®] tec EasyCrystal [®] FilterBox 600 | F. Filterklämma för att lätt kunna ta ut filterpatronen |
| B. Tetra [®] tec EasyCrystal [®] Filter 600 | G. EasyCrystal [®] Filter biologiskt galler för odling av nyttiga bakterier |
| C. Lock till Tetra [®] tec EasyCrystal [®] FilterBox 600 | H. Tetra [®] tec värmare HT100* |
| D. Sugkoppshållare för alla akvarier utom Tetra AquaArt [®] | I. Motorhus med pump |
| E. Filterpatron – EasyCrystal [®] FilterPack 600 | J. Pumphus |
| | K. Impeller |

*ingår vid köp av ett Tetra AquaArt[®] akvarium, går att köpa separat i fackhandeln.

Drift

Installation och idrifttagande (bild 1-5): Ta ut filterpatronen ur folieförpackningen (spola först av filterpatronen med aktivt kol med vatten), montera patronen i den medföljande hållaren (bild 1) och sätt sedan in filterpatronen i filtret som på bild 2.

OBS: Filterpatronens utstående flik måste alltid peka åt höger mot filtrets utsida. Det biologiska gallrets framsida är markerad "Front" och ska vändas mot filtrets framsida.

För användning i ett Tetra AquaArt[®] akvarium är upphängningen till Tetra[®]tec EasyCrystal[®] FilterBox avsedd för att hängas vid akvariets övre, bakre ram (bild 3). I andra akvarier, använd den bifogade sugkoppshållaren och fäst den som på bild 1 och II.

Filtrets utlopp bör befinna sig på vattenytan, och avståndet mellan filtret och bottengruset i akvariet bör vara minst 2,5 cm (bild 4). Om du vill placera växter eller andra föremål i akvariet bör dessa ha ett avstånd på minst 1,5 cm till filterhuset. På filterboxens framsida finns vattennivåns minimihöjd ingraverad.

Sätt nu i en passande värmare i det därför avsedda utrymmet. Detta görs genom att den bifogade klämman sätts fast på värmaren och denna förs in i filterboxen med hjälp av styrskenan (se bild 5).

Vi rekommenderar att man använder Tetra[®]tec HT100-värmaren. När du köper ett Tetra AquaArt[®] akvarium (100 l eller 130 l) ingår Tetra[®]tec HT100.

Vattenflödet kan ställas in efter behov på Tetra[®]tec EasyCrystal[®] Filter (se bild 6). Utan regelaget strömmar vatten ut ur filtret genom hela öppningen. Med regelaget kan du ställa in öppningens riktning.

Vi rekommenderar att man använder en luftpump för ventilation (t.ex. Tetra[®]tec APS 150). **OBS:** Filtret behöver en inkörningsfas på ungefär 2 veckor. Under denna tid får inga fiskar läggas in! Kontrollera de viktigaste vattenvärdena regelbundet under inkörningsfasen och lägg inte i några fiskar förrän värdena stämmer. Börja med att sätta in endast ett fåtal fiskar och öka sedan antalet i etapper.

Skötsel och underhåll

För att garantera kristallklart vatten bör filterpatronen EasyCrystal[®] FilterPack 600 bytas ut ungefär var fjärde vecka – när indikatorn för filterbyte (Timestrip – ingår i varje filterbox) har färgats helt röd. AquaArt[®]-akvarierna har en hållare för Timestrip i den främre delen av locket. Innan du sätter i Timestrip, aktivera Timestrip genom att trycka in

den upphöjda rundningen och skjut sedan in Timestrip i hållaren med den textade framsidan framåt (bild 7-9).

Till alla andra akvarietyper behöver du den hållare som följer med EasyCrystal[®] FilterBox 600 för att fästa Timestrip. Dra loss skyddsfilmerna på hållarens baksida och fäst hållaren under fodringssluckan i akvarielocket. Öppna hållaren, tryck in den upphöjda rundningen och skjut in Timestrip i hållaren så att den går att läsa av. Stäng locket till Timestrip-hållaren (bild III-VI).

För att byta filterpatronen (E) till EasyCrystal[®] FilterPack 600, skilj apparaten från strömtillförseln, dra ut patronen ur filtret med hjälp av klämman, tryck på båda sidorna av filterklämman så att den använda patronen faller ut, och sätt i en ny patron. Den utstående fliken på patronen måste peka åt höger och patronens mjuka, beige sida vara vänd framåt. Återställ strömtillförseln till filtret igen. Klart! (Se bild 10 och 11)

EasyCrystal[®] FilterPack 600 reservpatroner finns att köpa i fackhandeln. Om du har tillsatt läkemedel för fiskarna i akvarievattnet, bör du använda en EasyCrystal[®] FilterPack 600 patron utan aktivt kol, eftersom aktivt kol absorberar de flesta typer av läkemedel. Sådana filterpatroner finns att köpa i fackhandeln.

EasyCrystal[®] Filter biologiskt galler (G) måste sällan rengöras och kan användas flera gånger. Om gallret är igentäppt så

2 års garanti

Tack vare modern produktionsteknik, komponenter av hög kvalitet och strikt kvalitetskontroll kan vi ge två års garanti för EasyCrystal[®] FilterBox 600, räknat från inköpsdatum. Behåll kvittot! Vid felaktig behandling, normalt slitage eller

Säkerhetsföreskrifter, viktigt!

För varje ingrepp i vattnet, vattenbyte eller skötselåtgärd skall Tetra[®]tec EasyCrystal[®] Filter och alla andra elektriska apparater skiljas från strömtillförseln!

Anslutningskabeln kan inte bytas ut. Vid skador får apparaten inte längre användas. Tetra[®]tec EasyCrystal[®] Filter får endast användas i utrymmen och vätskor upp till en temperatur på 35 °C.

ska det tas ut ur filterhuset och om möjligt sköljas i vatten som tagits från akvariet så att så många nyttiga bakterier som möjligt kan behållas.

Använd inte tvål eller rengöringsmedel eftersom resterna av dem kan skada fiskarna. Det är inte rekommenderbart att använda sand i akvariet om avståndet mellan EasyCrystal[®] filter och akvariebotten är mindre än 10 cm.

Om filtermotorn för mycket öväsens, bryt strömmen till filtret och ta ut det ur akvariet. Ta av locket från motorn (I) och impellern (K). Skölj pumpen (J) och impellern så att grus, blad och annan smuts avlägsnas. Sätt sedan i impellern och pumpen igen, stäng pumphuset och montera tillbaka motorhuset. Placera filtret i filterboxen igen och återställ strömtillförseln. (Se bild 12)

Om kranvatten används i akvariet, kan du tillsätta Tetra AquaSafe för att neutralisera ämnen som klor och tungmetaller, som annars kan skada fiskarna.

Denna produkt är inte avsedd att användas av barn eller personer med nedsatt fysisk eller mental förmåga eller brist på erfarenhet och kunskap, om inte anvisningar angående produktens användning har getts av person med ansvar för deras säkerhet eller att denna person övervakar handhavandet. Barn ska hållas under uppsikt så att de inte kan leka med produkten.

egenhändiga ingrepp i apparatens teknik gäller inte garantin.

För reklamation kontakta din återförsäljare eller Tetra GmbH, Kundenservice, Postfach 1580, 49304 Melle, Tyskland

Miljöskydd

Släng inte apparaten i normalt hushållsavfall när den är utsliten. Lämnas i den för återvinning på en återvinningsstation, där den avfallshanteras gratis på ett miljövänligt sätt. Så hjälper du till att värna om miljön. Mer information får du hos din återförsäljare.

Tetra GmbH
D-49304 Melle, Tyskland
www.tetra.net



Tetra[®]tec



EasyCrystal[®] FilterBox 600

Kære kunde!

Med købet af Deres Tetra[®]tec EasyCrystal[®] filterboks har De valgt høj kvalitet og komfort fra firmaet Tetra. Det er et godt valg. Dermed har De erhvervet et moderne system, som i kombination med et varmelegeme udgør en komplet løsning. Med sin fremragende mekaniske, biologiske og kemiske filtrering sørger Tetra[®]tec EasyCrystal[®] filteret for krystalklart, sundt vand i Deres akvarium. Plejen af EasyCrystal[®] filteret er ekstremt enkel: Ingen udvaskning af filtermediet, ingen våde hænder! Før De tager Deres nye filter i brug, bedes De læse brugsanvisningen. Tetra ønsker Dem held og lykke med Deres Tetra[®]tec EasyCrystal[®] filterboks.

Tetra[®]tec EasyCrystal[®] FilterBox 600

- A. Tetra[®]tec EasyCrystal[®] filterboks 600
- B. Tetra[®]tec EasyCrystal[®] Filter 600
- C. Afdækning til EasyCrystal[®] filterboks 600
- D. Sugeknop-holder
- E. Filterpatron - til alle andre akvarier, bortset fra Tetra AquaArt[®]
- F. Filterclips til enkel udtagning af filterpatronen

- G. EasyCrystal[®] filter biologisk gitter til kolonisering af nyttige bakterier
- H. Tetra[®]tec varmelegeme HT100*
- I. Motorkabinettet med pumpe
- J. Pumpekabinettet
- K. Løbehjul

*inkluderet ved køb af et Tetra AquaArt[®] akvarium; kan ellers købes separat hos forhandleren

Betjening

Placering og ibrugtagning (fig. 1-5): Tag en filterpatron ud af folien (filterpatron med aktivt kul bedes skyllet kort med vand forinden), stik filterpatronen i den vedlagte holderclips (fig. 1) og sæt filterpatronen ind i filteret som vist i fig. 2.

Bemærk: Den flap der rager ud på filterpatronen, skal altid vende mod højre og mod ydersiden af filteret. Forsiden af det biologiske gitter er mærket med "Front" og skal vende mod filterets forside.

Ved anvendelse i et Tetra AquaArt[®] akvarium er ophængt på Tetra[®]tec EasyCrystal[®] filterboksen klar til at hænges på foroven på akvariets bagkant (fig. 3). Ved andre akvarier bedes De benytte de vedlagte sugeknop-holdere og fastgøre disse som beskrevet i fig. I og II.

Filterets udløbsåbning skal befinde sig på vandspejlet, filteret skal have mindst 2,5 cm afstand til småsten på bunden af akvariet (fig. 4). Hvis De placerer planter eller andre genstande i akvariet, skal disse have en afstand på mindst 1,5 cm til filterkabinettet. Minimumshøjden for vandstanden er indgraveret på ydersiden af filterboksen.

Fastgør nu et passende varmelegeme i det hertil beregnede rum. Til det formål fastgøres den vedlagte clips på varmelegemet og dette føres ind i 20

filterboksen på føringskinnen (se fig. 5).

Vi anbefaler brugen af det præcise Tetra[®]tec varmelegeme HT100. Hvis De har købt et Tetra AquaArt[®] (100 l og 130 l) akvarium, er Tetra[®]tec HT100 allerede med i pakken.

Vandudstrømningen kan indstilles individuelt på Tetra[®]tec EasyCrystal[®] filteret (fig. 6). Uden skyderen flyder vandet ud af filteret i hele bredden. Med skyderen kan retningen bestemmes individuelt.

Vi anbefaler desuden at bruge en luftpumpe til gennemluftning (fx Tetra[®]tec APS 150). **Bemærk:** Filteret har brug for en indkøringsfase på omkring 2 uger. Under denne fase må der ikke sættes fisk i akvariet! Under indkøringsfasen skal De regelmæssigt kontrollere de vigtigste vandværdier og først sætte fisk i når værdierne passer. Vær opmærksom på at fiskebestanden bør være moderat i begyndelsen og at de øvrige fisk skal tilføjes i etaper.

Pleje og vedligeholdelse

For at få krystalklart vand bør filterpatronen (EasyCrystal[®] FilterPack 600) udskiftes omtrent hver 4. uge – når filterskift-indikatoren (Timestrip) er farvet helt rød (findes gratis i hver filterbox). AquaArt[®]

akvarierne har i den forreste klap i låget en holder til denne timestrip. Før De sætter en Timestrip i, skal De aktivere den ved at trykke den runde forhøjning ind og derefter skubbe DeresTimestrip ind i holderen med den påtrykte forside vendt fremad. (fig. 7-9).

Ved alle andre akvarietyper skal De bruge den i EasyCrystal[®] FilterBox 600 vedlagte holder for at placere en Timestrip. Placer holderen under foderklappen i akvarielåget efter at klæbefolien på bagsiden er løsnet. Klap holderen op, tryk forhøjningen på Timestrip'en ind og skub Timestrip'en ind i holderen passende til vinduet. Luk låget på Timestrip-holderen (fig. III - VI).

For at skifte EasyCrystal[®] FilterPack 600 filterpatron (E), afbryder De strømforsyningen, patronen trækkes ud af filteret med udtagelipsen, tryk på begge sider af filterclipsen, så den brugte patron falder ud af holderen, og erstæt den med en ny patron. Flappen der rager ud på patronen, skal vende mod højre hhv. skal den bløde, beige side på patronen vende fremad. Tænd så igen for strømmen til filteret. Færdig! (Se fig. 10 og 11)

EasyCrystal[®] FilterPack 600 reservepatroner fås hos autoriserede forhandlere. Hvis De kommer medikamenter til fiskene i vandet, skal De anvende en EasyCrystal[®] FilterPack 600 filterpatron uden aktivt kul, da det aktive kul adsorberer de fleste medikamenter fra vandet. Disse filterpatroner får De hos den autoriserede forhandler.

2 års garanti

Takket være moderne produktionsmetoder, komponenter af høj kvalitet og den strengeste kvalitetskontrol giver vi to års garanti mod fejl i EasyCrystal[®] FilterBox 600, regnet fra købsdatoen. Gem venligst kvitteringen! Der er ingen garanti i tilfælde af ukorrekt behandling, ved sliddele inden for

Sikkerhedsvejledning, vigtigt!

Før ethvert greb i vandet, før udskiftning af vandet og ethvert vedligeholdelsesarbejde på apparatet skal Tetra[®]tec EasyCrystal[®] filteret og alle andre elektriske apparater adskilles fra lysnettet!

Tilslutningsledningen kan ikke skiftes ud. Ved beskadigelse må apparatet ikke længere bruges. Tetra[®]tec EasyCrystal[®] filteret er udelukkende beregnet til brug indendørs og til væsker med en temperatur på op til 35° C.

Tetra GmbH
D-49304 Melle, Tyskland
www.tetra.net

Det biologiske gitter (G) i EasyCrystal[®] filteret skal kun sjældent rengøres og kan anvendes gentagne gange. Hvis gitteret er forstoppet, tager De det ud af kabinettet og vasker det, ideelt i akvarievand, som før er taget ud. På den måde bevares mange nyttige bakteriekulturer.

Brug ingen sæbe eller rengøringsmidler, da rester fra dem kan skade fiskene. Det frarådes at bruge sand i akvariet hvis afstanden mellem EasyCrystal[®] Filter og akvariets bundlag er mindre end 10 cm.

Hvis filtermotoren lyder meget højt, afbryder De elektriciteten til filteret og tager det ud af filterboksen. Tag afdækningen af motor (I) og løbehjul (K). Skyl pumpen (J) og løbehjulet, så småsten, blade eller andre urenheder fjernes. Så isættes løbehjul og pumpe igen, Pumpekabinettet lukkes og motorkabinettet sættes på igen. Filteret placeres igen i filterboksen og strømforsyningen genetableres. (Se fig. 12)

Når De kommer vandværkssvand i akvariet, bør De tilsætte Tetra AquaSafe, for at neutralisere fiskeskadelige stoffer som klor og tungmetaller.

Dette udstyr er kun egnet til at blive brugt af brugere (herunder børn) med indskrænkede fysiske, sensoriske eller psykiske evner eller uden nogen som helst erfaring eller forhandsviden hvis der sørges for passende opsyn eller udførlig vejledning i brug af udstyret fra en ansvarlig person. Sørg for at børn ikke leger med udstyret.

rammerne af normalt slid samt ved indgreb i apparatets teknik.

I tilfælde af reklamation bedes De rette henvendelse til Deres forhandler eller til Tetra GmbH, Kundenservice, Postfach 1580, 49304 Melle, Tyskland

Miljøbeskyttelse

Når udstyret er udtjent, må det ikke smides ud med det normale husholdningsaffald. Aflever det til genbrug på et officielt indsamlingssted hvor det bliver bortskaffet miljøvenligt. På den måde hjælper De med til at skåne miljøet. De kan få flere informationer i Deres specialforretning.



Tetra[®]

PL

EasyCrystal[®] FilterBox 600

Szanowny Kliencie,

kupując filtr FilterBox Tetratec[®] EasyCrystal[®] wybrałeś wysoką jakość i komfort produktów firmy Tetra. To dobry wybór. Tym samym nabyłeś nowoczesny system, który w połączeniu z elementem grzewczym stanowi kompletne rozwiązanie techniczne. Dzięki swoim doskonałym mechanicznym, biologicznym i chemicznym właściwościom filtrującym filtr Tetratec[®] EasyCrystal[®] zapewnia w akwarium kryształową czystą i zdrową wodę. Obsługa filtra EasyCrystal[®] jest nadzwyczaj łatwa: warstwy filtrujące nie trzeba myć, nie trzeba moczyć rąk! Przed założeniem nowego filtra należy zapoznać się z instrukcją obsługi. Tetra życzy Ci wiele radości z filtra FilterBox Tetratec[®] EasyCrystal[®].

Filtr Tetratec[®] EasyCrystal[®] FilterBox 600

- A. Filtr FilterBox 600 Tetratec[®] EasyCrystal[®]
- B. Filtr 600 Tetratec[®] EasyCrystal[®]
- C. Pokrywa EasyCrystal[®] FilterBox 600
- D. Przysawki mocujące do wszystkich innych akwariów poza akwariami Tetra AquaArt[®]
- E. Kartusz filtra – EasyCrystal[®] FilterPack 600
- F. Zatrask do łatwego wyjmowania kartusza filtra
- G. Biologiczna kratka filtra EasyCrystal[®] umożliwiająca osadzenie się użytecznych bakterii
- H. Grzałka HT100 Tetratec[®]
- I. Obudowa silnika z pompką
- J. Obudowa pompki
- K. Wirnik

* dołączana przy kupnie akwarium Tetra AquaArt[®]; w innych przypadkach dostępna oddzielnie w handlu

Obsługa

Montaż i uruchomienie (rysunek 1-5): Wyjąć kartusz filtra z folii (kartusz filtra z węgiem aktywowanym należy wcześniej krótko optukać wodą), założyć go na dołączony zatrask (rys. 1) umieścić w filtrze w sposób pokazany na rys. 2.

Uwaga: Wystający języczek wkładu filtra musi być zawsze skierowany w prawo na zewnątrz filtra. Przednia strona kratki biologicznej jest oznaczona napisem „Front” i winna być również zwrócona ku przodowi filtra.

Do zamocowania na górne tylnej krawędzi akwarium Tetra AquaArt[®] służy uchwyt filtra FilterBox Tetratec[®] EasyCrystal[®] (rys. 3). W przypadku innych akwariów należy użyć załączonych przysawek mocując je w sposób pokazany na rys. 1 i 11.

Otwór wylotowy filtra powinien znajdować się nad powierzchnią wody a odległość między filtrem i żwirami na dnie akwarium winna wynosić przynajmniej 2,5 cm (rys. 4). Jeśli w akwarium znajdują się rośliny lub inne przedmioty, należy zachować 1,5 cm odstępu między nimi a obudową filtra. Po zewnętrznej stronie filtra FilterBox jest wygrawerowana minimalna wysokość poziomu wody.

Następnie należy zamocować odpowiednią grzałkę w przewidzianym do tego miejscu. 22

W tym celu należy zamocować dołączony zatrask do grzałki i wsunąć go po przewodnicy do FilterBox (patrz rys. 5).

Zalecamy używanie precyzyjnej grzałki HT100 Tetratec[®]. Jeśli klient zakupił akwarium firmy Tetra AquaArt[®] (100 l i 130 l), HT 100 Tetratec[®] jest już w zestawie.

Strumień wylotowy wody może być indywidualnie ustawiany na filtrze Tetratec[®] EasyCrystal[®] (rys. 6). Bez suwaka woda wypływa z filtra całą szerokością. Za pomocą suwaka można indywidualnie regulować jej kierunek.

Dodatkowo zalecamy stosowanie pompy powietrza do napowietrzania (np. Tetratec[®] APS 150). **Uwaga:** filtr wymaga okresu wstępnego użytkowania trwającego 2 tygodnie. W okresie tym nie wolno wpuszczać ryb do akwarium! Podczas okresu wstępnego należy sprawdzać najważniejsze parametry wody i wypuścić ryby dopiero wtedy, gdy wartości te są prawidłowe. Należy pamiętać, że napełnienie akwarium rybami powinno być z początku umiarkowane, a wpuszczanie kolejnych ryb powinno odbywać się etapami.

Obsługa i konserwacja

Aby zapewnić w akwarium kryształową czystą wodę, należy wymieniać kartusz filtra

(FilterPack 600 EasyCrystal[®]) mniej więcej co 4 tygodnie – gdy wskaźnik wymiany filtra (pasek kontrolny) jest całkowicie czerwony (dołączony bezpłatnie do każdego filtra). Akwaria AquaArt[®] wyposażone są w uchwyt dla paska kontrolnego; należy go aktywować naciskając na zaokrągloną wypukłość i wsunąć pasek kontrolny w uchwyt zapisaną stroną do przodu (rys. 7 – 9).

W przypadku wszystkich innych akwariów aby zamocować pasek kontrolny należy użyć mocowania dołączonego do filtra FilterBox 600 EasyCrystal[®]. Po usunięciu folii z tylnej strony mocowania należy umieścić je pod klapką do wysypywania pokarmu znajdującą się w pokrywie akwarium. Należy otworzyć uchwyt, nacisnąć na wypukłość na pasku kontrolnym i wsunąć go do uchwytu tak, aby był widoczny w okienku. Następnie należy zamknąć pokrywę uchwytu paska kontrolnego (rys. 11 – 17).

Aby wymienić kartusz filtra FilterPack 600 EasyCrystal[®] (E), należy odłączyć zasilanie, wyciągnąć kartusz z filtra pociągając za uchwyt, następnie nacisnąć z obu stron na zatrask filtra, tak aby zużyty kartusz wypadł z uchwytu, i wymienić go na nowy. Wystająca nakładka na kartuszu musi być przy tym zwrócona w prawo lub lewą stronę. Następnie należy ponownie podłączyć zasilanie filtra. Gotowe! (Patrz rys. 10 i 11)

Zapasowe kartusze FilterPack 600 EasyCrystal[®] dostępne są w handlu. Wypując do wody środki lecznicze dla ryb należy używać kartusza filtra FilterPack 600 EasyCrystal[®] bez węgla aktywnego, gdyż węgiel aktywny wchłonie większość środków leczniczych obecnych w wodzie. Kartusze takie dostępne są w handlu.

2 lata gwarancji

Dzięki nowoczesnej technologii, podzespołom wysokiej jakości oraz surowej kontroli obejmujemy FilterBox 600 EasyCrystal[®] dwuletnią gwarancją na wolność towaru od wad licząc od chwili zakupu. Prosimy zachować dowód zakupu! Gwarancja nie obejmuje przypadków nieprawidłowego

Przepisy bezpieczeństwa, ważne!

Przed włożeniem ręki do wody, wymianą wody oraz czynnościami pielęgnacyjnymi przy urządzeniu należy odłączyć od sieci filtr Tetratec[®] EasyCrystal[®] oraz wszystkie inne urządzenia elektryczne!

Nie można wymieniać przewodu przyłączającego. W przypadku uszkodzenia urządzenia nie wolno go dalej używać. Filtr Tetratec[®] EasyCrystal[®] jest przeznaczony do stosowania wyłącznie w pomieszczeniach i ciecicach o temperaturze maks. 35°C.

Kratka biologiczna filtra EasyCrystal[®] (G) wymaga bardzo rzadkiego czyszczenia i może być wielokrotnie używana. Jeśli kratka jest zatkana, należy wyjąć ją z obudowy i przepłukać, najlepiej w wodzie pobranej uprzednio z akwarium, tak aby zachować wiele pożytecznych kultur bakterii.

Nie należy używać mydła lub innych środków czyszczących, gdyż ich pozostałości mogą szkodzić rybom. Nie jest zalecane stosowanie piasku w akwarium, jeśli odległość pomiędzy filtrem EasyCrystal[®] a dnem akwarium wynosi mniej niż 10 cm.

Jeśli silniczek filtra pracuje bardzo głośno, należy odłączyć zasilanie filtra i wyjąć go z obudowy filtra FilterBox. Następnie należy zdjąć pokrywę z silnika (I) i wirnika (K). Należy przepłukać pompę (J) i wirnik, tak aby usunąć z niej żwir, liście i inne zanieczyszczenia. Następnie ponownie założyć wirnik i pompę, zamknąć obudowę pompy i nalożyć obudowę silnika. Umieścić filtr ponownie w obudowie filtra FilterBox i przywrócić zasilanie. (Patrz rys. 12)

Wlewając do akwarium wodę wodociągową należy dodać Tetra AquaSafe, tak aby zneutralizować substancje szkodliwe dla ryb, takie jak chlor i metale ciężkie.

Niniejsze urządzenie nie jest przeznaczone do użytkowania przez osoby (w tym dzieci) o obniżonych zdolnościach fizycznych, sensorycznych lub umysłowych albo nie posiadających doświadczenia i wiedzy, o ile nie będą one pod nadzorem lub nie zostaną poinstruowane w zakresie korzystania z urządzenia przez osobę odpowiedzialną za ich bezpieczeństwo. Dzieci muszą pozostać pod nadzorem w celu zapewnienia, by nie bawiły się urządzeniem.

użytkowania, zwykłego zużycia i części zużywających się oraz przypadków ingerowania w budowę urządzenia.

W razie reklamacji należy zwrócić się do sprzedawcy lub Tetra GmbH, Kundenservice, Postfach 1580, 49304 Melle, Niemcy

Ochrona środowiska

Urządzenia po zakończeniu okresu jego użytkowania nie wolno usuwać razem ze zwykłymi odpadami domowymi. Urządzenie należy odnieść do recyklingu w wyznaczone miejsce, w którym zostanie ono poddane nieodpłatnej, ekologicznej utylizacji. W ten sposób pomagacie Państwo chronić środowisko. Więcej informacji można uzyskać u sprzedawcy.

Tetra GmbH
49304 Melle, Niemcy
www.tetra.net



Tetra[®]



EasyCrystal[®] FilterBox 600

Vážený zákazník,

při koupi filtračního boxu Tetra[®] EasyCrystal[®] FilterBox jste se rozhodli pro vysokou kvalitu a komfort společnosti Tetra. Dobrá volba. Získali jste tak moderní systém, který v kombinaci s topným tělískem představuje komplexní technické řešení. Svým vynikajícím mechanickým, biologickým a chemickým filtrováním se filtr Tetra[®] EasyCrystal[®] postará o křišťálově čistou a zdravou vodu ve vašem akváriu. Údržba filtru EasyCrystal[®] je velmi jednoduchá: Bez promývání filtračního média, bez mokřých rukou! Dříve než začnete nový filtr používat, prosím, přečtěte si návod k použití. Tetra vám přeje mnoho radosti s filtračním boxem Tetra[®] EasyCrystal[®] FilterBox.

Tetra[®] EasyCrystal[®] FilterBox 600

- A. Filtrační box Tetra[®] EasyCrystal[®] FilterBox 600
- B. Filtr Tetra[®] EasyCrystal[®] 600
- C. Kryt EasyCrystal FilterBox 600
- D. Přísavný držák pro všechna další akvária kromě Tetra AquaArt[®]
- E. Filtrační kartušě – EasyCrystal[®] FilterPack 600
- F. Úchytka filtru pro snadné vyjmutí filtrační kartuše

- G. Biologická mřížka pro usídlení užitečných bakterií ve filtru EasyCrystal[®]
- H. Topné tělísko Tetra[®] HT100*
- I. Kryt motoru s čerpadlem
- J. Kryt čerpadla
- K. Oběžné kolo

* získáte při koupi akvária Tetra AquaArt[®]; jinak samostatně k dostání ve specializovaném obchodě

Obsluha

Instalace a uvedení do provozu (obr. 1-5): Vyměňte filtrační kartuši z fólie, (filtrační kartuši s aktivním uhlíkem předem krátce opláchněte vodou), nasaďte ji do přiložené přídržovací úchytky (obr. 1) a vložte do filtru, jak je zobrazeno na obr. 2.

Pozor: Odstávající jazyček filtrační kartuše musí vždy směřovat doprava k vnější straně filtru. Přední strana biologické mřížky je označena „Front“ (čelní) a měla by rovněž směřovat k přední straně filtru.

K umístění do akvária Tetra AquaArt[®] je připraven závěs filtračního boxu Tetra[®] EasyCrystal[®] FilterBox, který se zavěsí na horní zadní okraj akvária (obr. 3). U ostatních akvárií použijte přiložený přísavný držák a upevněte jej podle obrázků 1 a 11.

Výstupní otvor filtru by se měl nacházet na vodní hladině, filtr by měl být od šterku na dně akvária vzdálen minimálně 2,5 cm (obr. 4). Pokud byste do akvária umísťovali rostliny nebo jiné objekty, měly by tyto být od nádoby filtru vzdáleny minimálně 1,5 cm. Na vnější straně filtračního boxu je vyryta minimální výše stavu vody.

Nyní do připravené příhrádky upevněte vhodné topné tělísko. K tomu účelu

upevněte na topné tělísko přiloženou úchytka a na vodící liště jej zaveďte do filtračního boxu (viz obr. 5).

Doporučujeme použít precizní topné tělísko Tetra[®] HT100. Pokud již vlastníte akvárium Tetra AquaArt[®] (100 l a 130 l), pak je již topné tělísko Tetra[®] HT100 v příslušenství akvária.

U filtru Tetra[®] EasyCrystal[®] je možno vytékání vody individuálně nastavit (obr. 6). Bez posuvného regulátoru proudí voda z filtru po celé šířce. Pomocí posuvného regulátoru můžete individuálně regulovat směr.

Doporučujeme použít jako doplněk pro provzdušnění vzduchové čerpadlo (např. Tetra[®] APS 150). **Upozornění:** Filtr vyžaduje záběhovou fázi o délce cca 2 týdny. V této době nenasazujte ryby! Během záběhové fáze pravidelně kontrolujte hodnoty vody a ryby vysaďte, až budou tyto hodnoty souhlasit. Přihlédněte k tomu, že osazení rybami by zpočátku mělo probíhat pomalu a další ryby by měly být nasazovány po etapách.

Ošetřování a údržba

K zachování křišťálově čisté vody by se měla filtrační kartuše (EasyCrystal[®] FilterPack 600) vyměnit přibližně každé 4 týdny – když je indikátor výměny filtru

(timestrip) kompletně zbarvený červeně (dodává se zdarma v každém balení FilterPack). Akvária AquaArt[®] mají v přední klapce víka držák pro timestrip. Dříve než timestrip vložíte, aktivujte jej stisknutím zaobleného výstupku a poté zasuňte timestrip popsanou přední stranou dopředu do držáku (obr. 7-9).

U všech ostatních typů akvárií potřebujete k upevnění timestripu držák přiložený k filtračnímu boxu EasyCrystal[®] FilterBox 600. Po odstranění lepicí fólie ze zadní strany držáku umístěte držák pod klapku pro krmení ve víku akvária. Odklopte víčko držáku, zamáčkněte výstupek na timestripu a zasuňte timestrip do držáku přiměřeně k průhledovému okénku. Zavřete víčko držáku timestripu (obr. III-VI).

Při výměně filtrační kartuše (E) EasyCrystal[®] FilterPack 600 odpojte přívod elektrické energie, vytáhněte kartuši za vyjímací úchytku z filtru, zatlačte na obě strany úchytky filtru, aby použitá kartuše vypadla z držáku, a nahraďte ji novou kartuší. Přitom musí odstávající jazyček na kartuši směřovat doprava, příp. měkká, běžová strana kartuše směřovat dopředu. Potom opět obnovte přívod elektrické energie do filtru. Hotovo! (Viz obr. 10 a 11)

Náhradní kartuše EasyCrystal[®] FilterPack 600 zakoupíte ve specializovaném obchodě. Budete-li do vody přidávat léky pro ryby, pak použijte filtrační kartuši EasyCrystal[®] FilterPack 600 bez aktivního uhlí, protože aktivní uhlí absorbuje z vody většinu léků. Tyto filtrační kartuše zakoupíte ve specializovaném obchodě.

Biologická mřížka (G) filtru EasyCrystal[®]

Dvouletá záruka

Díky moderním výrobním technikám, jakostním konstrukčním prvkům a přísné kontrole jakosti poskytujeme dvouletou záruku na nezávadnost filtračního boxu EasyCrystal[®] FilterBox 600, počítáno od data koupě. Prosím, uschovejte pokladní stvrženku! Záruka není poskytnuta v případech neodborné manipulace, u

Bezpečnostní předpisy, důležité!

Před každým úkonem ve vodě, před každou výměnou vody a jakoukoliv údržbou přístroje musí být filtr Tetra[®] EasyCrystal[®] a všechny ostatní elektrické přístroje odpojeny ze sítě!

Připojovací vedení nemůže být vyměněno. Při poškození přístroj již nepoužívejte. Filtr Tetra[®] EasyCrystal[®] je určen výhradně k použití v prostorách a kapalinách s teplotou max. 35 °C.

Tetra GmbH
49304 Melle, Německo
www.tetra.net

se musí čistit jen velmi zřídka a může se používat opakovaně. Pokud se mřížka ucpe, vyjměte ji z krytu. Ideální je, pokud ji můžete umýt ve vodě předem odčerpáné z akvária, tím zůstane zachováno mnoho užitečných bakteriálních kultur.

Nepoužívejte mýdlo nebo čisticí prostředky, jejich zbytky by mohly poškodit ryby. V případě, že je vzdálenost mezi filtrem EasyCrystal[®] a dnem akvária menší než 10 cm, nedoporučujeme dávat na dno akvária písek.

Běží-li motor filtru velmi hlasitě, odpojte přívod proudu filtru a vyjměte ho z filtračního boxu. Sejměte kryt motoru (I) a oběžného kola (K). Čerpadlo (J) a oběžné kolo opláchněte tak, aby byl odstraněn šterk, listy nebo jiné nečistoty. Pak oběžné kolo a čerpadlo zase vraťte na původní místo, kryt čerpadla uzavřete a opět nasaďte kryt motoru. Filtr zase umístěte do filtračního boxu a obnovte přívod energie. (Viz obr. 12)

Napustíte-li do akvária vodu z vodovodu, pak k neutralizaci látek škodlivých pro ryby, jako např. chloru a těžkých kovů, přidejte Tetra AquaSafe.

Tento přístroj je pro uživatele s omezenými fyzickými, smyslovými nebo psychickými schopnostmi resp. bez jakékoli zkušenosti nebo předběžných znalostí (vč. dětí) vhodný jen tehdy, pokud je zabezpečen přiměřený dohled nebo pokud je odpovědná osoba podrobně poučí o používání přístroje. Dohlédněte na to, aby si s přístrojem nehrály děti.

dílů opotřebovaných v rámci běžného opotřebení a rovněž v případě zásahu do přístrojové techniky.

Při reklamaci se prosím obraťte na vaše specializované odborníka nebo přímo na společnost Tetra GmbH, Kundenservice, Postfach 1580, 49304 Melle, Německo

Ochrana životního prostředí

Neodhazujte přístroj po ukončení jeho životnosti do běžného domovního odpadu, ale odevzdejte jej k recyklaci v oficiální sběrně, kde bude zdarma ekologicky zlikvidován. Tímto způsobem přispějete k ochraně životního prostředí. Více informací obdržíte u specializovaného prodejce.



Tetra[®]



EasyCrystal[®] FilterBox 600

Уважаемый покупатель!

Поздравляем! Купив наш сменный фильтрующий бокс Tetra[®] EasyCrystal[®] FilterBox, Вы выбрали высокое качество и комфорт, которые предлагает Tetra. Правильный выбор!

Вы приобрели современную систему, которая в комбинации с нагревателем представляет собой технически совершенное решение.

Благодаря своим отличным механическим, биологическим и химическим фильтрующим свойствам фильтр Tetra[®] EasyCrystal[®] обеспечивает кристально чистую, здоровую воду в Вашем аквариуме.

Уход за фильтром EasyCrystal[®] чрезвычайно прост: он не требует промывки фильтрующего элемента, и поэтому Ваши руки остаются сухими!

Прежде чем приступить к установке Вашего нового фильтра, прочтите, пожалуйста, инструкцию по эксплуатации. Tetra благодарит за покупку и желает Вам удовольствия при использовании сменного фильтрующего бокса Tetra[®] EasyCrystal[®].

Сменный фильтрующий бокс Tetra[®] EasyCrystal[®] FilterBox 600

- A. Сменный фильтрующий бокс Tetra[®] EasyCrystal[®] FilterBox 600
- B. Фильтр Tetra[®] EasyCrystal[®] 600
- C. Крышка сменного фильтрующего бокса EasyCrystal FilterBox 600
- D. Присоска-держатель для всех других аквариумов (не серии Tetra AquaArt[®])
- E. Фильтрующий элемент – EasyCrystal[®] FilterPack 600

- F. Держатель для упрощения выемки фильтрующего элемента
- G. Биологическая решетка EasyCrystal[®] для заселения полезных бактерий
- H. Нагреватель Tetra[®] HT100^{*}
- I. Корпус мотора с насосом
- J. Корпус насоса
- K. Ротор

* при покупке аквариума Tetra AquaArt[®] уже входит в комплект поставки; в противном случае имеется в продаже в специализированных магазинах

Обслуживание

Установка и подготовка к работе (рис. 1-5)

Распакуйте из пленки фильтрующий элемент (сначала промойте фильтрующий элемент с активированным углем), вставьте фильтрующий элемент в прилагающийся держатель (рис. 1) и установите фильтрующий элемент в фильтр, как показано на рис. 2.

Внимание: Выступающая сторона фильтрующего элемента всегда должна быть повернутой к передней части фильтра. Лицевая сторона биологической решетки имеет маркировку «Front» и также должна быть направлена к передней стороне фильтра.

При использовании в аквариуме Tetra AquaArt[®] подвесное приспособление фильтрующего бокса Tetra[®] EasyCrystal[®] FilterBox готово к подвешиванию на задней верхней стенке (рис. 3). На других аквариумах используйте, входящие в комплект поставки присоски-держатели, их следует крепить, как показано на рисунках I и II.

Выпускное отверстие фильтра должно находиться на поверхности воды, фильтр должен быть расположен на расстоянии как минимум 2,5 см от аквариумного грунта на дне (рис. 4). При обустройстве Вашего аквариума следует учитывать, что растения или декорация должны находиться на расстоянии минимум 1,5 см от корпуса фильтра. На внешней стороне фильтрующего бокса отмечен минимально допустимый уровень воды.

Закрепите подходящий нагреватель в предусмотренной для него нише. Прикрепите

к нагревателю прилагаемый держатель, и по направляющей шине вставьте его в фильтрующий бокс (см. рис. 5).

Мы рекомендуем использовать высокоточный терморегулятор Tetra[®] HT100. Если Вы приобрели аквариум Tetra AquaArt[®] (на 100 и 130 л), то нагреватель Tetra[®] HT100 уже входит в его комплект продажи.

Истечение воды в фильтре Tetra[®] EasyCrystal[®] можно настроить индивидуально (рис. 6). Без использования регулятора с заслонкой вода вытекает из фильтра по всей его ширине. При использовании регулятора с заслонкой направление можно отрегулировать индивидуально.

Для аэрации рекомендуется дополнительно использовать воздушный насос (например, Tetra[®] APS 150). **Внимание:** Для надлежащей работы фильтра требуется период адаптации. Не запускайте рыбок в это время! В период адаптации регулярно проверяйте важные параметры воды, запуск животных должен осуществляться только при соответствии этих параметров норме. Обратите внимание на то, что запуск рыбок должен осуществляться поэтапно.

Обслуживание и уход

Для поддержания кристально чистой воды фильтрующий элемент (EasyCrystal[®] FilterPack 600) необходимо менять приблизительно через каждые 4 недели – если индикатор смены фильтра (контрольная пластинка (Timestrip)) полностью окрасится в красный цвет (прилагается бесплатно к каждому

фильтрующему боксу). На передней створке крышки аквариумов AquaArt[®] имеется крепление для контрольной пластинки. Перед установкой контрольной пластинки вдавите круглую выпуклость и вставьте контрольную пластинку в крепление лицевой стороны с надписью вперед (рис. 7 – 9).

Для установки контрольной пластинки в аквариумы всех остальных типов используйте крепление, прилагающееся к фильтрующему боксу EasyCrystal[®] FilterBox 600. После удаления липкой ленты с задней части крепления, прикрепите его на переднюю створку крышки аквариума, предназначенную для кормления. Откройте крышечку крепления, надавите выпуклость на пластинке Timestrip и вставьте ее в крепление, так чтобы ее было видно через смотровое окошко. Закройте крышку крепления контрольной пластинки (рис. III – VI).

Для замены фильтрующего элемента EasyCrystal[®] FilterPack 600 (E) нужно отключить электропитание, вынуть элемент вместе с держателем из фильтра, надавить на обе стороны держателя фильтра, чтобы использованный элемент выпал из крепления и заменить его новым фильтрующим элементом. При этом выступающая сторона фильтрующего элемента должна быть направлена вперед. После этого снова включите электропитание фильтра. Готово! (См. рис. 10 и 11)

Фильтрующие элементы EasyCrystal[®] FilterPack 600 продаются в специализированных магазинах. При добавлении в аквариум лекарственных препаратов для рыб следует использовать фильтрующий элемент EasyCrystal[®] FilterPack 600 без активированного угля, поскольку активированный уголь абсорбирует из воды большинство лекарственных препаратов. Такие фильтрующие элементы продаются в

Гарантия на 2 года

Благодаря современным технологиям производства, высококачественным деталям и строгому контролю качества мы предоставляем двухлетнюю гарантию от даты продажи на исправную работу фильтрующего бокса EasyCrystal[®] FilterBox 600. Пожалуйста, сохраняйте кассовый чек! Гарантия не действует в случае неправильного обращения с прибором, не распространяется на изнашивающиеся детали в рамках их естественного износа, а также не действует при вмешательстве в техническое оборудование фильтра. В случаях рекламации просим обращаться в специализированные магазины или в

Важные указания по технике безопасности!

Перед каждым погружением фильтра в воду, перед каждой заменой воды и каждой чистой фильтра Tetra[®] EasyCrystal[®] следует отключать от электросети фильтр и другие электроприборы!

Кабель электропитания заменен не подлежит. В случае повреждений прибор нельзя дальше использовать. Фильтр Tetra[®] EasyCrystal[®] предназначен исключительно для использования в помещениях и в воде с температурой до 35°С.

специальных магазинах.

Биологическую решетку (G) фильтра EasyCrystal[®] необходимо очищать лишь изредка, после чего ее можно использовать повторно. Если решетка забилась, ее следует вынуть из корпуса и лучше всего промыть в предварительно подготовленной аквариумной воде, чтобы сохранить бактериальные культуры, полезные для аквариума.

Не используйте мыло или другие моющие средства, поскольку их остатки могут быть вредными для рыб. Не рекомендуется применять песок в аквариуме, если расстояние между фильтром EasyCrystal[®] и дном составляет менее 10 см.

При очень шумной работе фильтра следует отключить от фильтра электропитание и вынуть его из фильтрующего бокса. Снимите крышку с мотора (I) и ротора (K). Промойте насос (J) и ротор, чтобы удалить гравий, листья или прочий мусор. Затем снова установите ротор и насос, закройте корпус насоса и снова наденьте корпус мотора. Вставьте фильтр обратно в фильтрующий бокс и подключите электропитание. (См. рис. 12)

Если в аквариуме используется водопроводная вода, то добавляйте кондиционер Tetra AquaSafe, чтобы нейтрализовать вещества, вредные для рыб, такие как хлор и тяжелые металлы.

Этим прибором запрещается пользоваться людям (в том числе и детям) с ограниченными физическими, сенсорными и психическими способностями или при недостатке опыта и знаний, даже если они были переобучены об использовании прибора человеком, отвечающим за их безопасность. Не позволяйте детям играть с прибором.

сервисную службу фирмы Tetra GmbH: Tetra GmbH, Kundenservice, Postfach 1580, 49304 Melle, Германия.

Производитель: Tetra GmbH, Gerrentaich 78, 49324 Melle, Германия
www.tetra.net, www.tetra-fish.ru
Сделано в Китае.

Импортеры на территории РФ:
ЗАО „Аква Лого, ул. Профсоюзная, д.19, корп.2, 117647 г.Москва, Россия
ООО „АКВА ПЛЮС“, ул. Коли Томчака, д.10, 196084, г.Санкт-Петербург, Россия
ООО „Компания Валта“, Варшавское шоссе, д.42, 115230, г.Москва, Россия.

Защита окружающей среды

Запрещается утилизировать неисправный прибор с бытовыми отходами. Надлежащая утилизация таких отходов способствует сохранению природных ресурсов и снижению уровня загрязнения. По вопросу утилизации таких отходов необходимо обратиться в соответствующую службу, где прибор будет бесплатно утилизирован. Дополнительную информацию можно получить у продавца.

Tetra GmbH
D-49304 Melle, Германия
www.tetra.net

