

# EHEIM

pickUp  
system



**2008**

**2010**

**2012**

<b>Innenfilter</b>	<b>D</b>
<b>Internal filter</b>	<b>GB/USA</b>
<b>Filtre intérieur</b>	<b>F</b>
<b>Binnenfilter</b>	<b>NL</b>
<b>Innerfilter</b>	<b>S</b>
<b>Innvendig filter</b>	<b>N</b>
<b>Sisäsuodatin</b>	<b>FIN</b>
<b>Indvendigt filter</b>	<b>DK</b>
<b>Filtro interno</b>	<b>I</b>
<b>Filtro interior</b>	<b>E</b>
<b>Filtro interior</b>	<b>P</b>
<b>Εσωτερικό φίλτρο</b>	<b>GR</b>
<b>Vnitřní filtr</b>	<b>CZ</b>
<b>Belső szűrő</b>	<b>HU</b>
<b>Filtru interior</b>	<b>RO</b>
<b>Filtr wewnętrzny</b>	<b>PL</b>
<b>Vnútorný filter</b>	<b>SK</b>
<b>Notranji filter</b>	<b>SLO</b>
<b>Внутренний фильтр</b>	<b>RUS</b>
<b>内置式過濾器</b>	<b>CHIN</b>

**2008/2010/2012**

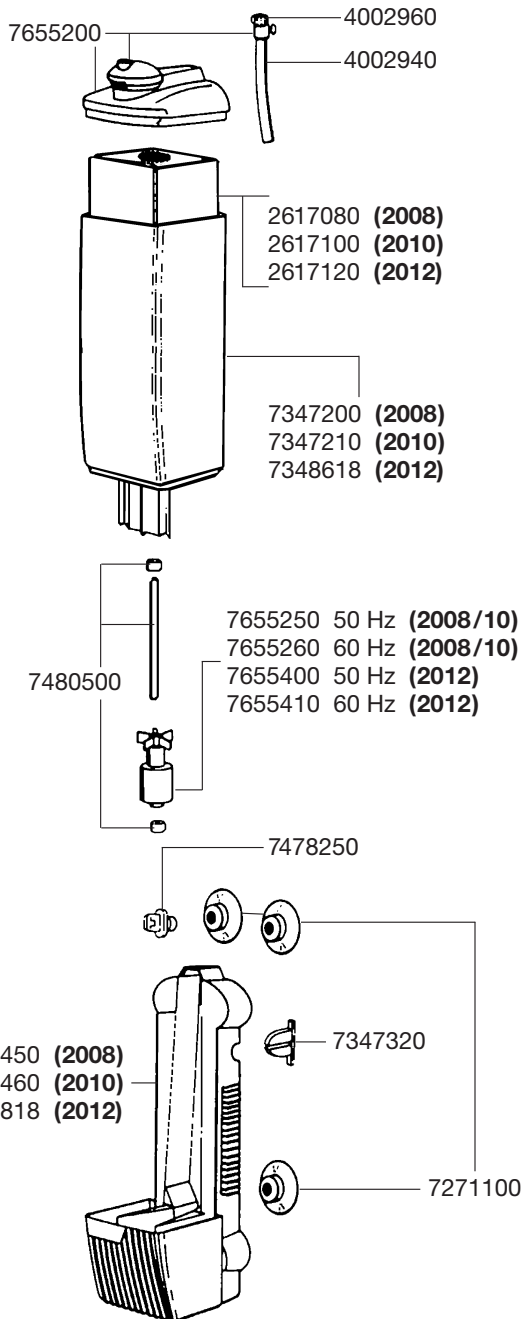

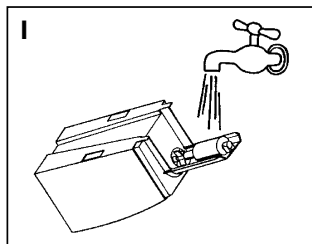
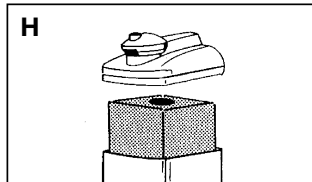
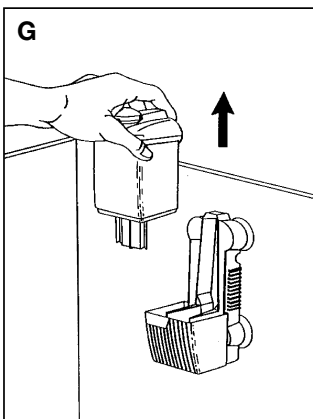
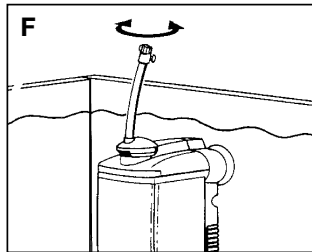
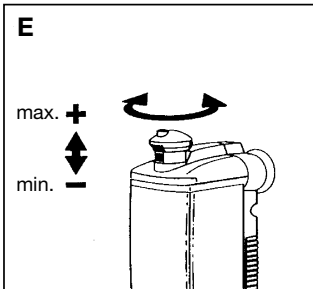
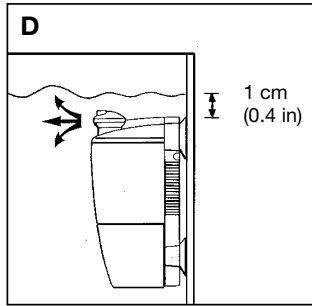
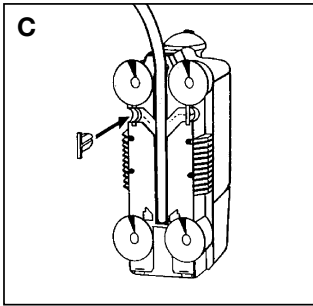
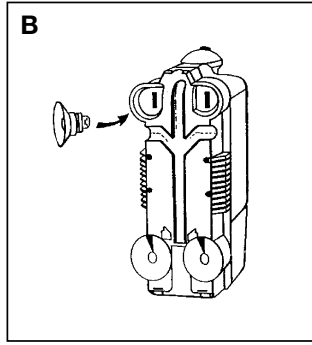
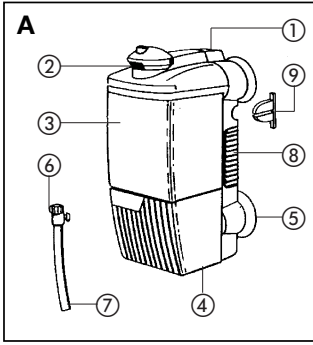

**Vielen Dank**

für den Kauf Ihres neuen EHEIM Innenfilters. Das praktische Pick-up-System bietet optimale Leistung bei höchster Zuverlässigkeit und größter Effektivität.

**Sicherheitshinweise**

Nur zur Verwendung in Räumen.



Bei Wartungs- und Pflegearbeiten sind alle im Wasser befindlichen Elektrogeräte vom Netz zu trennen.



Die Netzanschlussleitung dieses Gerätes kann nicht ersetzt werden. Bei Beschädigung der Leitung darf das Gerät nicht mehr benützt werden. Pumpe niemals am Kabel tragen; Kabel nicht knicken.



Filter nur innerhalb des Wassers verwenden: Die Pumpe muss unterhalb des Wasserspiegels platziert sein.



Dieses Gerät ist nicht dafür bestimmt, durch Personen (einschließlich Kinder) mit eingeschränkten physischen, sensorischen oder geistigen Fähigkeiten oder mangels Erfahrung und/oder mangels Wissen benutzt zu werden, es sei denn, sie werden durch eine für Sicherheit zuständige Person beaufsichtigt oder erhalten von ihr Anweisungen, wie das Gerät zu benutzen ist. Kinder sollten beaufsichtigt werden, um sicherzustellen, dass sie nicht mit dem Gerät spielen.



20 cm Bei diesen Geräten können Magnetfelder elektronische oder mechanische Störungen oder Beschädigungen hervorrufen. Dies gilt auch für Herzschrittmacher. Die erforderlichen Sicherheitsabstände sind den Handbüchern dieser medizinischen Geräte zu entnehmen.



Bei Wartungsarbeiten besteht Quetschgefahr für die Finger durch hohe Magnetkräfte.



Dieses Produkt nicht mit dem normalen Hausmüll entsorgen. Führen Sie es Ihrer örtlichen Entsorgungsstelle zu.

Das Produkt ist nach den jeweiligen nationalen Vorschriften und Richtlinien approbiert und entspricht den EU-Normen.

**Innenfilter 2008, 2010, 2012****Inbetriebnahme**

- A** ① Filterdeckel ② Regeldüse mit Diffusor, drehbar  $\pm 90^\circ$  ③ Filterbehälter ④ Motorgehäuse ⑤ 4 Sauger ⑥ Luftregulierventil ⑦ Luftschlauch ⑧ Rückwand ⑨ 2 x Verschlusssteil.
- B** Die 4 Sauger an der Rückseite des Filters einstecken und das Gerät an der Aquarien-Innenwand anbringen.
- C** Auf der Rückseite des Motorgehäuses ist der Kabelkanal für 3 verschiedene Verlegungsmöglichkeiten der Leitung vorbereitet. Die beiden nicht benutzten Ausgänge müssen jeweils mit dem Verschlusssteil abgedeckt werden. Dadurch wird vermieden, dass sich Kleinfische in den Öffnungen verirren.
- D** Die Öffnung der Regeldüse sollte ca. 1 cm unterhalb des Wasserspiegels liegen, um eine gute Oberflächenbewegung und einen optimalen Wasseraustausch zu erzielen.
- E** Nach der Montage im Becken wird der Filter über den Netzstecker in

Betrieb genommen. Durch Herausziehen oder Eindrücken der Regeldüse lässt sich die Pumpenleistung maximal oder minimal einstellen. Die Fließrichtung kann im Bereich von  $\pm 90^\circ$  gedreht werden.

- F Zur Sauerstoffanreicherung dient das beiliegende Luftregulierventil: Regeldüse einschieben, Luftschlauch mit Luftregulierventil aufstecken. Durch Drehen des Ventils lässt sich die Luftmenge nach Bedarf dosieren.

### Pflege und Wartung

- G Netzstecker ziehen. Filterbehälter nach oben abnehmen, wobei ein leichter Gegendruck auf das Motorgehäuse bei gleichzeitigem Abziehen des Filterbehälters ein Verrutschen der Saugerbefestigung verhindert. Das komplette Motorgehäuse bleibt fest an der Aquarienwand und muss nicht entnommen werden.

- H Filterdeckel öffnen, Patrone entnehmen und unter fließendem kaltem Wasser leicht ausspülen oder ersetzen (Best.-Nr. für 2008: 2617080, für 2010: 2617100 und für 2012: 2617120). Die Patrone ist 2-3 mal verwendbar.

**ACHTUNG: Wasserwechsel und Patronenreinigung niemals gleichzeitig durchführen.**

- I Das Pumpenrad muss zur Reinigung nicht herausgenommen werden. Zusammen mit dem Filterbehälter kräftig ausspülen. Anschließend auf leichtgängigen Lauf des Pumpenrades achten.

Gereinigte Patrone wieder einsetzen, Filterdeckel schließen und den kompletten Behälter wieder auf das Motorgehäuse im Aquarium aufstecken.

### Zubehör

Als Zubehör ist eine Aktivkohle-Filterpatrone (Best.-Nr. für 2008: 2627080, für 2010: 2627100 und für 2012: 2627120) zur Adsorption von Medikamentenrückständen und gelösten Schadstoffen erhältlich.

### INSTRUCTIONS 2008, 2010, 2012

## IMPORTANT SAFETY INSTRUCTIONS

**WARNING** – To guard against injury, basic safety precautions should be observed, including the following.

### a) READ AND FOLLOW ALL SAFETY INSTRUCTIONS

- b) **DANGER** – To avoid possible electric shock, special care should be taken since water is employed in the use of aquarium equipment. For each of the following situations, do not attempt repairs by yourself; return the appliance to an authorized service facility for service or discard the appliance.

1) If the appliance falls into the water, **DON'T** reach for it! First unplug it and then retrieve it. If electrical components of the appliance get wet, unplug the appliance immediately. (Non-immersible equipment only)

2) If the appliance shows any sign of abnormal water leakage, immediately unplug it from the power source. (Immersible equipment only).

3) Carefully examine the appliance after installation.

It should not be plugged in if there is water on parts not intended to be wet.

4) Do not operate any appliance if it has a damaged cord or plug, or if it is malfunctioning or has been dropped or damaged in any manner.

5) To avoid the possibility of the appliance plug or receptacle getting wet, position aquarium stand and tank to one side of a wall-mounted receptacle to prevent water from dripping onto the receptacle or plug.

A "drip-loop", shown in the figure, should be arranged by the user for each cord connecting an aquarium appliance to a receptacle. The "drip-loop" is that part of the cord below the level of the receptacle, or the connector if an extension cord is used, to prevent water traveling along the cord and coming in contact with the receptacle.

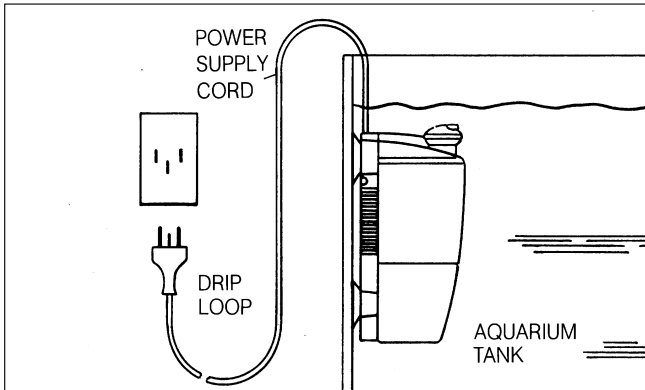

If the plug or socket does get wet, **DON'T** unplug the cord. Disconnect the fuse or circuit breaker that supplies power to the appliance. Then unplug and examine for presence of water in the receptacle.

- c) Close supervision is necessary when any appliance is used by or near children.
- d) To avoid injury, do not contact moving parts or hot parts such as heaters, reflectors, lamp bulbs, and the like.
- e) Always unplug an appliance from an outlet when not in use, before putting on or taking off parts, and before cleaning. Never yank cord to pull plug from outlet. Grasp the plug and pull to disconnect.
- f) Do not use an appliance for other than intended use. The use of attachments not recommended or sold by the appliance manufacturer may cause an unsafe condition.
- g) Do not install or store the appliances where it will be exposed to the weather or to temperatures below freezing.
- h) Make sure an appliance mounted on a tank is securely installed before operating it.
- i) Read and observe all the important notices on the appliance.
- j) If an extension cord is necessary, a cord with a proper rating should be used. A cord rated for less amperes or watts than the appliance rating may overheat. Care should be taken to arrange the cord so that it will not be tripped over or pulled.
- k) This appliance has a polarized plug (one blade is wider than the other). As a safety feature, this plug will fit in a polarized outlet only one way. If the plug does not fit fully in the outlet, reverse the plug.

If it still does not fit, contact a qualified electrician. Never use with an extension cord unless plug can be fully inserted. Do not attempt to defeat this safety feature.

*Exception: This instruction may be omitted for an appliance that is not provided with a polarized attachment plug.*

## 1) "SAVE THESE INSTRUCTIONS".

English

**EHEIM**

### Thank you

for purchasing your new EHEIM internal filter. This practical Pick-up system combines optimised performance with maximum reliability and the utmost efficiency.

#### Safety instructions



Only for use in rooms.



All electrical equipment in the water must be disconnected from the mains during care and maintenance work.



The connecting line of this device can not be replaced. When the line is damaged, the device must no longer be used. Never carry the pump by the cable; do not bend the cable.



Only use filter in water: The pump must be positioned beneath the surface of the water.



This equipment is not intended for use by persons (including children) with limited physical, sensory or mental abilities or for persons with no experience or knowledge unless they are supervised by a person responsible for safety or unless they have received from such a person instructions on how to use the equipment. Children should be supervised to ensure that they do not play with the equipment.



20 cm  Notice: These devices produce magnetic fields which might cause electronic and mechanical disturbances or damages. This also refers to pacemakers. Please consult the manuals of medical equipment for the required safety margins.



Attention: Maintenance work presents the risk of crushing the fingers due to high magnetic forces.



Do not dispose of this product as normal household waste. Take it to your local refuse collection site.

The product is qualified in accordance with the respective national regulations and guidelines and meets EC standards.



Internal filters 2008, 2010, 2012

#### Putting into operation

- A ① Filter cover ② Output nozzle with diffusor,  $\pm 90^\circ$  rotatable ③ Filter canister ④ Motor housing ⑤ 4 suction cups ⑥ Air regulating valve ⑦ Air hose ⑧ Back panel ⑨ 2 x clips.

- B** Insert the 4 suction cups on the reverse side of the filter and attach device to the interior wall of the aquarium.
- C** On the rear of the motor housing there is a groove for the cable, which allows for 3 different cable laying possibilities. The 2 included clips are for closing the unused apertures, to prevent fry or small fish from getting trapped in them.
- D** The opening of the output nozzle should be placed min. 1 cm (0.4 in.) below the water surface in order to achieve good surface movement and optimum water circulation.
- E** After installation in the aquarium, the filter can be operated by connecting to the mains plug.  
  
By pulling out or pushing in the output nozzle, the performance of the pump can be regulated for maximum or minimum efficiency. The flow direction can be set within a range of  $\pm 90^\circ$ .
- F** For additional oxygen enrichment, the enclosed air regulation valve can be used: push in the output nozzle and attach the air hose with the air regulating valve. By turning the valve the quantity of air can be regulated as requested.

### Care and Maintenance

- G** Disconnect the mains plug. Remove the filter canister by pulling upwards. By exerting with your finger a little pressure on the top of the motor housing, you will prevent the suction cups from slipping. The complete motor housing remains in the aquarium and does not have to be removed.
- H** Open the filter cover. Remove the cartridge and rinse lightly under lukewarm flowing water or replace (order no. for 2008: 2617080, for 2010: 2617100, for 2012: 2617120). The cartridge can be used 2-3 times.  
**Attention: Never carry out water change and cleaning of the cartridge at the same time.**
- I** The impeller should not be removed for cleaning. Vigorously rinse the canister and impeller and ensure free movement of the impeller. Install the cleaned cartridge back into place, close filter cover and insert the complete canister back into the motor housing.

### Accessories

A filter cartridge with activated carbon (order no. for 2008: 2627080, for 2010: 2627100, for 2012: 2627120) is available for the adsorption of medicines and dissolved harmful substances.

Français

**EHEIM**

### Merci beaucoup

d'avoir acheté un nouveau filtre intérieur de EHEIM. Le système Pick-up offre une performance optimale liée à une fiabilité et à une efficacité maximales.

### Consignes de sécurité





Usage intérieur exclusivement.





 Avant d'effectuer des travaux d'entretien ou de maintenance, déconnectez du réseau tous les appareils installés dans l'eau.

 Le câble réseau de l'appareil ne peut pas être remplacé. L'usage de l'appareil est interdit lorsque le câble est endommagé. Ne jamais porter la pompe avec le câble; ne pas plier le câble.

 N'utiliser le filtre que dans l'eau. La pompe doit être placée au-dessous de la surface de l'eau.

 Cet appareil n'est pas destiné à être utilisé par des personnes (enfants y compris) aux capacités physiques, sensorielles ou intellectuelles limitées ou dépourvues d'expérience ou de connaissance, à moins qu'elles ne se trouvent sous la surveillance d'une personne responsable de la sécurité ou obéissent à ses recommandations sur la manière d'utiliser l'appareil. Veuillez surveiller les enfants afin de pouvoir être certain qu'ils ne jouent pas avec l'appareil.

 20 cm  Remarque: avec ces appareils, des champs magnétiques peuvent provoquer des troubles ou des détériorations électroniques et mécaniques. Ceci est également valable pour les stimulateurs cardiaques. Les distances nécessaires de sécurité doivent être relevées dans les manuels de ces appareils médicaux.

 Attention: en cas de travaux de maintenance, risque de coincement en raison de forces magnétiques élevées.

 Ne pas jeter le présent produit à la poubelle. Ramenez-le à votre lieu de décharge locale.

Le produit est autorisé à l'emploi conformément aux réglementations et directives nationales respectivement en vigueur. Il respecte les normes adoptées par l'Union européenne.



## Facteurs de filtre intérieurs 2008, 2010, 2012

### Mise en service

- A** ① Couvercle du filtre ② Embout de rejet avec diffuseur, orientable  $\pm 90^\circ$  ③ Cuve du filtre ④ Moteur ⑤ 4 ventouses ⑥ Robinet régulateur d'air ⑦ Tuyau d'air ⑧ Paroi arrière ⑨ 2 x pièces de fermeture.
- B** Adapter les 4 ventouses au dos du filtre et fixer le tout sur la paroi interne de l'aquarium.
- C** A l'arrière du moteur le passage pour le câble est prévue pour 3 possibilités d'installation. Les 2 sorties qui ne sont pas utilisées doivent être fermées avec les pièces de fermeture pour éviter que les petits poissons viennent à l'intérieur.
- D** Le rejet doit être placé 1 cm min. au-dessous de la surface de l'eau afin d'obtenir un bon mouvement de surface ainsi qu'une bonne circulation de l'eau.
- E** Après installation dans l'aquarium le filtre est actionné par simple branchement à une prise de courant.
- En tirant ou en poussant le conduit de rejet, le débit de la pompe peut être réglé pour une efficacité maximale ou minimale. Le rejet peut être orienté selon un angle de  $\pm 90^\circ$ .
- F** Le robinet régulateur d'air permet de déterminer l'apport en oxygène: pousser l'embout de rejet, connecter le tuyau d'air et le régulateur. Ouvrir plus ou moins le robinet régulateur selon la quantité d'air souhaitée.

### Entretien et maintenance

- G** Débrancher le filtre. Enlever la cuve du filtre en la tirant vers le haut. Une contre-pression légère sur le moteur en tirant la cuve du filtre évite que les ventouses glissent. Le moteur reste dans l'aquarium et ne nécessite aucune intervention.
- H** Oter le couvercle du filtre pour enlever la cartouche et la rincer doucement sous l'eau courante tiède ou la remplacer (No. de réf. pour 2008: 2617080, pour 2010: 2617100 et pour 2012: 2617120). La cartouche peut être rincée 2 ou 3 fois.
- Attention: Ne pas faire votre changement d'eau le même jour que le nettoyage de la cartouche filtrante.**
- I** Ne pas retirer la turbine pour le nettoyage. Rincer abondamment la cuve à l'eau courante et s'assurer que la turbine est libre de tourner autour de son axe. Remettre la mousse filtrante en place, refermer le couvercle du filtre et installer le tout à nouveau sur le moteur.

### Accessoires

Des cartouches au charbon actif sont disponibles en option (No. de réf. pour 2008: 2627080, pour 2010: 2627100 et pour 2012: 2627120) afin de retirer de l'eau les substances dissoutes et les restes de médicament.

Nederlands

**EHEIM**

### Hartelijk dank

voor het kopen van uw nieuwe EHEIM-binnenfilter. Het Pick-up-systeem biedt een optimale capaciteit bij perfecte betrouwbaarheid en een zeer grote effectiviteit.

### Veiligheidsinstructies



Alleen binnenshuis te gebruiken.



Voordat U met Uw handen in het aquariumwater komt moeten alle stekkers van de zich in het water bevindende elektrische apparaten uit het stopcontact gehaald worden.



De aansluitkabel van het apparaat kan niet vervangen worden. Bij beschadiging van de kabel mag het apparaat niet meer gebruikt worden. Pomp nooit aan de kabel dragen; kabel niet knikken.



Filter alleen in het water gebruiken: de pomp moet onder het waterpeil geplaatst zijn.



Dit toestel is niet voorzien voor gebruik door personen (kinderen inbegrepen) met beperkt fysiek, sensorisch of geestelijk vermogen of met gebrekkige ervaring of kennis behalve indien een voor de veiligheid bevoegde persoon op hen toezicht houdt of hen instructies heeft gegeven met betrekking tot de bediening van het toestel. Op kinderen moet toezicht worden gehouden om te garanderen dat ze niet met het toestel spelen.



20 cm  Waarschuwing: Bij deze apparaten kunnen magnetische velden elektronische en mechanische storingen of beschadigingen veroorzaken. Dit geldt ook voor pacemakers. De vereiste veiligheidsafstand zijn in de handboeken van deze medische apparaten te vinden.



Let op: Door de grote kracht van de magneten kunnen bij het onderhoud kneuzingen veroorzaakt worden.



Dit product niet in het normale huisvuil gooien. Breng het naar uw lokaal afvalverwerkingspunt.

Dit product is volgens de verschillende nationale voorschriften en richtlijnen erkend en komt overeen met de EU-normen.



## Binnenfilter 2008, 2010, 2012

### Functie

- A** ① Filterdeksel ② Regelbaar spuitstuk met diffusor,  $\pm 90^\circ$  draaibaar  
③ Filterpot ④ Motorhuis ⑤ 4 Zuignappen ⑥ Luchtregelventiel  
⑦ Luchtslang ⑧ Achterwand ⑨ 2 x afsluitdop.
- B** Zuignappen aan de achterzijde van het filter insteken en het apparaat op één van de binnenwanden van het aquarium plaatsen.
- C** Aan de achterzijde van het motorhuis kan het aansluitsnoer in één van de 3 sleuven aangebracht worden. De twee overgebleven openingen moeten met de afsluitdoppen afgedekt worden. Dit om te voorkomen dat kleine vissen in de openingen terecht kunnen komen.
- D** De opening van het regelbare spuitstuk moet ca. 1 cm onder het wateroppervlak geplaatst worden; dit om een goede oppervlaktebeweging en een optimale uitwisseling van gassen te bereiken.
- E** Na montage in de bak wordt de filter via de stekker in werking gesteld.  
Door het omhoog trekken of indrukken van het regelbare spuitstuk kan de maximale en minimale pompcapaciteit ingesteld worden. De uitstroomrichting kan tot  $\pm 90^\circ$  gedraaid worden.
- F** Het bijgeleverde luchtregelventiel dient voor zuurstofverrijking; Regelbaar spuitstuk inschuiven, luchtslang met luchtregelventiel plaatsen.  
Door draaien van het ventiel kan de luchthoeveelheid naar behoefte gedoseerd worden.

### Onderhoud

- G** Stekker uit stopcontact. Filterpot naar boven schuiven, waarbij een lichte tegendruk op het motorhuis voorkomt dat de zuignappen van hun plaats schuiven. Het complete motorhuis met de zuignappen blijft in het aquarium achter en hoeft niet verwijderd te worden.
- H** Filterdeksel openen, patroon uitnemen en onder stromend, koud water licht uitspoelen of vervangen (best. nr. voor 2008: 2617080, voor 2010: 2617100 en voor 2012: 2617120). De patroon is 2-3 maal te gebruiken.  
**Pas op: Nooit tegelijkertijd waterwisselen en de patroon schoonmaken.**
- I** Om het pomprad te reinigen hoeft het niet verwijderd te worden. Samen met de filterpot krachtig afspoelen. Vervolgens op het soepel draaien van het pomprad controleren.  
Het gereinigde patroon weer plaatsen. Filterdeksel sluiten en de complete filterpot weer op het motorhuis in het aquarium steken.

### Toebehoren

Als accessoire is een actieve-koolpatroon (best. nr. voor 2008: 2627080, voor 2010: 2627100 en voor 2012: 2627120) voor de adsorptie van resten van medicamenten en opgeloste schadelijke stoffen verkrijgbaar.

**Tack**

för att du har bestämt dig för köpet av ett nytt EHEIM-innerfilter. Det innovativa Pick-up-systemet sørjer for optimal prestanda med hög tillförlitlighet samt största effektivitet.

**Säkerhetsanvisningar**

Får endast användas inomhus.



Skilj strömförsörjningen från nätet till elutrustingen som ligger i vattnet innan du utför underhåll eller skötsel.



Nätkabeln till denna utrustning kan inte bytas ut. Om kabeln har skadats får du inte längre använda utrustningen. Bär aldrig pumpen i kabeln. Vik inte kabeln.



Filtret får endast användas under vattenytan. Pumpen ska placeras under vattenytan.



Denna apparat är inte avsedd att användas av personer (inklusive barn) med begränsad fysisk, sensorisk eller mental förmåga eller som saknar erfarenhet och/eller kunskaper, om inte vederbörande står under uppsikt av en person som ansvarar för säkerheten eller erhåller anvisningar från denna person om hur apparaten ska användas. Barn ska övervakas för att säkerställa att de inte leker med apparaten.



20 cm  Obs! Vid dessa pumpar kan magnetfält framkalla elektroniska eller mekaniska störningar eller skador. Detta gäller även för pacemakers. Erforderliga säkerhetsavstånd anges i handböckerna till de medicinska utrustningarna.



Varning! Risk för klämskador vid underhåll pga. höga magnetiska krafter.



Denna produkt ska inte kastas bort i de normala hushållssoporna. Lämna in den till det lokala återvinningsstället.

Produkten har godkänts enligt gällande nationella föreskrifter och direktiv och uppfyller tillämpbara EU-direktiv.

**Innerfilter 2008, 2010, 2012****Funktion**

- A** ① Lock till filterbehållaren ② Utblåsmunstycke med diffusor, vridbar  $\pm 90^\circ$  ③ Filterbehållare ④ Motorkåpa ⑤ 4 Sugkoppar ⑥ Luftregleringsventil ⑦ Luftslang ⑧ Bakvägg ⑨ 2 Stoppkilar.
- B** Sätt fast de 4 sugkopparna på filtrets baksida och placera filtret invändigt på en av akvariets glassidor.
- C** På motorkåpans baksida finns en sladdkanal, där det går att lägga ledningarna på tre olika sätt. De två bifogade stoppkilarna används för att försluta de utgångar, som ej används. På så sätt undviker man, att småfisk kommer in genom dessa.
- D** Luftregleringsventilens öppning skall ligga ca 1 cm under vattenytan, så att en bra vattencirkulation på ytan och ett optimalt vattenutbyte uppnås.
- E** Efter filtrets montering ansluts det till vägguttaget. Genom att dra ut eller trycka in regleringsventilen kan pumpens effekt justeras mellan minimal och maximal effekt. Vattenströmmens riktning kan vridas  $\pm 90^\circ$ .
- F** Med hjälp av luftregleringsventilen kan syresättningen ökas: tryck in ut-

blåsmunstycket, plasser luftslangen med luftregleringsventilen på utblåsmunstycket. Genom att vrida ventilen kan den utströmmande luftmängden regleras efter behov.

## Skötsel och underhåll

- G** Dra ut kontakten ur vägguttaget. Ta upp filterbehållaren genom att dra upp den och samtidigt lätt trycka emot motorkåpan, på så sätt förhindrar man att sugkopparna lossnar. Den kompletta motorkåpan får sitta kvar i akvariet.
- H** Öppna locket till filterbehållaren. Tag ut filterpatronen och skölj den lätt under rinnande, ljummet vatten eller ersätt med ny vid behov (best.nr. för 2008: 2617080, för 2010: 2617100, för 2012: 2617120). Patronen kan användas 2-3 gånger.
- OBS! Vattenbyte och rengöring av patronen får ej ske samtidigt.**
- I** Pumphjulet behöver inte tas ut vid rengöring, skölj ut det noga tillsammans med filterbehållaren.
- Försäkra dig att pumphjulet rör sig fritt efter rengöring, Sätt in den rengjorda filterpatronen i filterbehållaren igen, sätt på locket och plasser behållaren på motorkåpan i akvariet.

## Tillbehör

Som tillbehör finns en aktivkolfilterpatron (best.nr. för 2008: 2627080, för 2010: 2627100, för 2012: 2627120) som filtrerar bort metaller och giftiga substanser.

Norsk

**EHEIM**

## Mange takk

för innkjøpet av ditt nye EHEIM innvendige filter. Det innovative Pick-up-systemet tilbyr optimal effekt, høyeste pålitelighet og største effektiviteit.

## Sikkerhetsinstrukser



**Kun til innendørs bruk.**



**Ved vedlikeholdsarbeider og pleie må alle de elektroapparatene som befinner seg i vannet skilles fra nettet.**



**Forbindelsesledningen til dette apparatet kan ikke erstattes. Dersom ledningen blir skadet, må apparatet ikke brukes lengre. Bruk aldri kabelen til å bære pumpen med; kabelen skal heller ikke bøyes.**



**Filteret skal kun anvendes nede i vannet: Pumpen må være plassert under vannflatens nivå.**



**Dette apparatet er ikke egnet for bruk av personer (inklusive barn) med nedsatte fysiske, sensoriske eller mentale evner eller med manglende erfaring og/eller manglende kunnskaper, med mindre disse personene er under oppsikt av en annen person som er ansvarlig for deres sikkerhet eller har fått anvisninger fra en slik person om hvordan apparatet skal brukes. Barn skal holdes under oppsikt for å unngå at de leker med apparatet.**



20 cm



**Merk: Ved disse apparatene kan magnetfelt forårsake elektroniske og mekaniske forstyrrelser eller skader. Dette gjelder også for pacemakere. De nødvendige sikkerhetsavstandene står oppført i håndbøkene som tilhører disse medisinske apparatene.**



**OBS! Ved vedlikeholdsarbeider er det fare for å skade seg pga. sterke magnetkrefter.**



**Produktet må ikke kastes som vanlig husholdningsavfall. Det skal leveres til ditt lokale deponi.**

**Produktet er prøvet ifølge de respektive nasjonale forskrifter og er i samsvar med EU-normene.**



## Innvendig filter 2008, 2010, 2012

### Funksjon

- A** ① Filterdeksel ② Utstrømningsventil med diffusor, dreibar  $\pm 90^\circ$   
③ Filterbeholder ④ Motorhus ⑤ 4 sugekopper ⑥ Ventil for luftregulering ⑦ Luftslange ⑧ Ryggplate ⑨ 2 stk. klips.
- B** Monter de 4 sugekoppene på ryggplaten, og fest filteret til innsiden av akvarieglaset.
- C** På ryggstiden av motorhuset er det en ledningskanal, som muliggjør 3 forskjellige plasseringer av strømkabelen. De 2 medfølgende klipsene må brukes til å tette igjen de to kanalene som ikke benyttes, slik at man unngår å yngel eller småfisk setter seg fast i dem.
- D** Åpningen i utstrømningsventilen bør plasseres slik at den ligger ca. 1 cm under vannoverflaten, for å skape god overflatebevegelse og optimal vannsirkulasjon.
- E** Etter montasje under vann i akvariet kan filteret startes ved at støpselet settes i. Ved å dra ut eller presse inn utstrømningsventilen, kan filterets ytelse reguleres til maksimal eller minimal effekt. Utstrømningsretningen kan dreies innen et område på  $\pm 90^\circ$ .
- F** For å øke oksygentilførselen kan den medfølgende luftreguleringsventilen benyttes. Press inn utstrømningsventilen og monter luftslangen med reguleringsventilen. Ved å skru på ventilen kan mengden av luft tilpasses etter behov.

### Rengjøring og vedlikehold

- G** Dra ut støpselet. Ta ut filterbeholderen ved å dra den oppover. Hold motorhuset igjen, ved et lett trykk med en finger, slik at sugekoppene ikke slipper taket i glasset. Hele motorhuset blir dermed stående igjen i akvariet, og behøver ikke å fjernes.
- H** Åpne filterdekslet. Fjern skumpatronen og rens den forsiktig under rennende, lunkent vann, eller skift den ut (ordre nr. for 2008: 2617080, for 2010: 2617100, for 2012: 2617120). Patronen kan benyttes 2-3 ganger.

#### **OBS! Foreta aldri vannbytte og rengjøring av patronen samtidig!**

- I** Rotoren skal ikke tas ut for rengjøring. Spyl den kraftig, sammen med filterbeholderen. Forsikre deg om at rotoren løper fritt. Sett den rensede skumpatronen tilbake på plass, lukk filterdekslet, og sett hele filterbeholderen tilbake på motorhuset i akvariet.

### Tilbehør

Som ekstra tilbehør finnes en filterpatron med aktivt kull (ordre nr. for 2008: 2627080, for 2010: 2627100, for 2012: 2627120), for adsorpsjon av medisinerester og oppløste skadestoffer.

## Kiitämme

uuden EHEIM-sisäsuodattimen ostosta. Sen innovatiivinen Pick-up-järjestelmä takaa parhaan mahdollisen tehon ja mitä luotettavimman käytön.

### Turvallisuusmääräykset



Soveltu käytettäväksi vain sisätiloissa.



Huolto- ja hoitotoimien aikana on kaikki vedessä olevat sähkölaitteet irroitettava sähköverkosta.



Tämän laitteen verkkoliitäntäjohtoa ei voi vaihtaa uuteen. Jos johto vahingoittuu, ei laitetta saa enää käyttää. Älä koskaan kannaa moottoria johdosta; älä taita johtoa.



Käytä suodatinta vain vedessä: moottori tulee asettaa vedenpinnan alapuolelle.



Tätä laitetta ei ole tarkoitettu sellaisten henkilöiden (mukaanlukien lapset) käyttöön, joiden fyysiset, sensoriset tai henkiset kyvyt ovat puutteelliset johdun kokemuksen ja/tai tiedon puutteesta, ellei turvallisuudesta vastuussa oleva henkilö valvo käyttöä tai ole antanut ohjeita miten laitetta käytetään asianmukaisesti. Valvo lasten käyttäytymistä ja varmista, että he eivät leiki laitteella.



20 cm Viite: Magneettikentät voivat aiheuttaa näissä laitteissa elektroniisia tai mekaanisia häiriöitä tai vaurioita. Tämä koskee myös sydämen tahdistinta. Tarpeelliset turvallisuusetäisyydet voidaan löytää näiden lääke tieteellisten laitteiden käsikirjoista.



Huomio: huoltotöissä ruhjontavaara suurten magneettivoimien johdosta.



Tätä pumpppua ei saa hävittää tavallisten kotitalousjätteiden joukossa. Toimita käytöstä poistettu laite asianmukaiseen jätteenkeruupisteeseen.

Tuote on hyväksytty kunkin maan kansallisten määräysten ja ohjesääntöjen mukaan ja se vastaa EU-standardien määräyksiä.



### Sisäsuodatin 2008, 2010, 2012

#### Toiminta

- A** ① Suodattimen kansi ② Ilmastimella varustettu ulostulosuutin, käännettävissä  $\pm 90^\circ$  ③ Suodatinsäiliö ④ Moottorikotelo ⑤ 4 x imukuppia ⑥ Ilmansäätöventtiili ⑦ Ilmaletku ⑧ Takaseinä ⑨ 2 x suljinta.
- B** Paina imukupit suodattimen takaosaan ja kiinnitä suodatin akvaarion takanurkkaan.
- C** Moottorikotelon takaseinässä olevien kolmen uran avulla voit johtaa sähkökaapelin ulos joko sivulta tai yläkautta. Peitä molemmat käyttämättömät ulostulouaikut sulkimilla, jotta kalanpoikaset eivät joudu uriin.
- D** Ulostulosuutin on sijoitettava noin sentin verran veden pinnan alapuolelle, jotta saadaan aikaan hyvä veden pintavirtaus ja tehokas kierto suodattimen läpi.
- E** Kun olet asentanut suodattimen paikalleen, liitä sähköpistoke pistorasiaan, jolloin suodatin käynnistyy. Nostamalla tai painamalla alas ulostulosuutinta voit säätää veden virtausmäärän. Virtausuunta on muutettavissa  $\pm 90^\circ$ .

- F Veden hapetusta varten on mukana ilmansäätöventtiili. Paina ulostu-  
losuutin alas ja työnnä ilmaletku reikätappiin. Venttiilin hanaa kiertä-  
mällä voit säätää Ilmamäärän sopivaksi.

## Hoito ja huolto

- G Irroita sähköjohto pistorasiasta. Irroita suodatsinsäiliö nostamalla se  
ylös. Paina samalla lievästi etusormella moottorikotelon yläosaa, jotta  
kotelo ei nouse mukana ja imukupit eivät irtoa. Moottorikotelon voit  
jättää paikalleen akvaarioon.
- H Nosta suodatsinsäiliön kansi pois, ota suodatinpatruuna ulos ja huuhtele  
se haaleassa vedessä kevyesti puristellen tai tarvittaessa vaihda  
uuteen (til.n:o 2008: aan 2617080, 2010: een 2617100, 2012: een  
2617120). Patruuna kestää 2-3 pesua.

**Huomioi: Älä koskaan suorita veden vaihtoa ja suodatinpatruunoiden puhdistusta samanaikaisesti.**

- I Älä irroita juoksupyörää puhdistusta varten. Huuhto voimakkaasti säi-  
liö ja juoksupyörä ja varmista tämän jälkeen, että juoksupyörä pääsee  
pyörimään esteettä.

Pane puhdistettu patruuna paikalleen ja kansi päälle. Paina sitten suo-  
datinsäiliö takaisin moottorikoteloon.

## Lisävarusteet

Lisävarusteena saatavana myös aktiivihiihlipatruuna (til.n:o 2008: aan 2627080,  
2010: een 2627100, 2012: een 2627120) lääkejäämien ja muiden haitta-ainei-  
den poistamiseen.

Dansk

**EHEIM**

**Tak,**

fordi du købte et nyt indvendigt filter fra EHEIM. Det innovative Pick-up-  
system giver dig den optimale ydelse og er særdeles pålideligt og effektivt.

## Sikkerhedsanvisninger



Må kun anvendes indendørs.



Ved eftersyn og vedligeholdelsesarbejde skal alle elektriske apparater, der er  
placeret under vand, afbrydes fra nettet.



Tiislutningledningen på dette apparat kan ikke udskiftes. Hvis ledningen bliver  
beskadiget, må apparatet ikke anvendes længere. Bær aldrig pumpen i led-  
ningen; undgå at lave knæk på ledningen.



Anvend kun filteret under vand: Pumpen skal være anbragt under vandover-  
fladen.



Apparatet er ikke beregnet til at blive anvendt af personer (herunder også  
børn) med indskrænkede fysiske, sensoriske eller åndelige evner eller som  
ikke råder over den tilsvarende erfaring og/eller viden, hvis ikke der føres til-  
syn af en person, som er ansvarlig for sikkerheden og som giver de tilsvaren-  
de instruktioner om, hvordan apparatet skal benyttes. Der skal føres tilsyn  
med børn for at sikre, at de ikke leger med apparatet.



20 cm



Bemærk! Disse pumper frembringer magnetfilter, der kan forårsage elektroniske og mekaniske fejl eller skader. Dette gælder også for pacemakere. De nødvendige sikkerhedsafstande fremgår af dokumentationen til disse medicinske apparater.





**Advarsel:** Ved vedligeholdelsesarbejde er der fare for klemning på grund af de magnetiske kræfter.



Dette produkt må ikke bortskaffes sammen med det normale husholdningsaffald. Aflever produktet hos det lokale genbrugscenter.

Produktet er godkendt efter gældende nationale forskrifter og direktiver og opfylder EU-normene.



## Indvendig filter 2008, 2010, 2012

### Funktion

- A** ① Filterdæksel ② Reguleringsdysse med diffusor, drejelig  $\pm 90^\circ$  ③ Filterbeholder ④ Motorhus ⑤ 4 Sugekopper ⑥ Luftventil ⑦ Luftslange ⑧ Bagkappe ⑨ 2 Lukkeklips.
- B** Sugekopperne fastgøres på bagsiden af filtret som derefter fastgøres indvendigt på en akvarierude.
- C** På bagsiden af motorhuset findes en ledningskanal for 3 forskellige placeringer af ledningen. De to ikke benyttede udgange skal afdækkes med lukkedelene. Derved forhindres, at småfisk forvilder sig ind i åbningen.
- D** Åbningen på reguleringsdysen skal være ca. 1 cm under vandspejlet for at opnå den bedste overfladebevægelse og optimal vandcirkulation.
- E** Efter monteringen i akvariet tilsluttes filtret til kontakten. Ved at trække i eller trykke på reguleringsdysen indstilles den ønskede pumpeydelse. Udstrømningen kan reguleres ved at dreje reguleringsdysen  $\pm 90^\circ$ .
- F** Til iltberigelse gøres brug af den vedlagte luftventil. Reguleringsdysen skubbes ind og luftslangen med luftventil påsættes. Ved at dreje på luftventilen kan luftmængden doseres efter behov.

### Pleje og vedligeholdelse

- G** Stikket fjernes fra kontakten. Filterbeholderen trækkes opad, mens man holder motordelen på plads, så sugekopperne ikke glider på akvarieruden. Hele motorhuset forbliver på sin plads på akvarieruden og skal ikke udtages.
- H** Filterdækslet åbnes, patronen udtages og skylles ren under rindende, koldt vand, eller udskiftes (Best.nr. for 2008: 2617080, for 2010: 2617100 og for 2012: 2617120). Patronen kan anvendes 2-3 gange.

**Bemærk: Vandskift og patronrengøring må aldrig foretages samtidigt.**

- I** Pumpehjulet skal ikke udtages for rengøring. Sammen med filterbeholderen afspules den kraftigt.

Påse at pumpehjulet løber let og uhindret. Isæt den rengjorte patron. Filterdækslet lukkes og den komplette beholder påsættes motorhuset i akvariet.

### Tilbehør

Som tilbehør fås en aktivt kul-filterpatron (best.nr. for 2008: 2627080, for 2010: 2627100 og for 2012: 2627120) til adsorbering af medikamentrester og opløste skadelige stoffer.

**Grazie**

per aver acquistato il vostro nuovo filtro interno EHEIM. L'innovativo sistema Pick-up offre prestazioni ottimali accompagnate da un'affidabilità assoluta e dalla massima efficacia.

**Avvertenze di sicurezza**

Da utilizzare esclusivamente in ambienti chiusi.



Durante gli interventi di cura e manutenzione, si devono disinserire dalla rete tutti gli apparecchi elettrici immersi in acqua.



Non si deve sostituire la linea di allacciamento alla rete di questo apparecchio. In caso di danneggiamento della linea, l'apparecchio non potrà più essere utilizzato. Non portare mai la pompa tenendola per il cavo, non piegare il cavo.



Utilizzare il filtro esclusivamente immerso in acqua. La pompa deve essere posizionata sotto il livello dell'acqua.



Il presente apparecchio non è progettato per essere utilizzato da persone (bambini compresi) con ridotte capacità fisiche, sensoriali o psichiche o che non siano dotate della necessaria esperienza/conoscenza, a meno che non siano assistite e controllate da una persona addetta alla sicurezza o ricevano dalla stessa le istruzioni relative all'utilizzo dell'apparecchio. Tenere sempre sotto controllo i bambini, per assicurarsi che non giochino con l'apparecchio.



20 cm  Avvertenza: in questi apparecchi, i campi magnetici possono causare malfunzionamenti o avarie elettroniche e meccaniche. Questo vale anche per i pacemaker. Le distanze di sicurezza da rispettare sono indicate nei manuali d'uso di tali apparecchiature medicali.



Attenzione: durante gli interventi di manutenzione sussiste il rischio di schiacciamento originato da forze magnetiche elevate.



Non smaltire il prodotto assieme ai comuni rifiuti domestici. Consegnare il prodotto alla discarica locale autorizzata.

Il prodotto è omologato secondo le vigenti disposizioni e direttive nazionali ed è conforme alle norme EU.

**Filtro interno 2008, 2010, 2012****Funzionamento**

- A** ① Coperchio filtro ② Ugello mandata con diffusore orientabile a  $\pm 90^\circ$  ③ Vano filtro ④ Corpo pompa ⑤ 4 ventose ⑥ Valvola regolazione aria ⑦ Tubo aria ⑧ Staffa posteriore ⑨ 2 clips.
- B** Inserire le 4 ventose nella parte posteriore del filtro ed attaccare lo stesso ad una parete interna dell'acquario.
- C** Nella parte posteriore del corpo pompa vi sono tre guide per una sistemazione ottimale del cavo d'alimentazione. Sceglietene una ed adoperate le due clips in dotazione per sigillare le due rimanenti, in modo da evitare che vi possano restare bloccati pesci di piccola taglia.
- D** L'ugello di mandata dovrebbe essere collocato min. 1 cm sotto la superficie dell'acqua, al fine di aumentarne la movimentazione e quindi ottimizzarne la circolazione.
- E** Dopo l'installazione nell'acquario (ed il riempimento dello stesso), è possibile mettere il filtro in funzione collegando la spina alla corrente

elettrica. La portata della pompa può essere regolata tramite la pressione ed il sollevamento dell'ugello di mandata. Il flusso può essere orientato di  $\pm 90^\circ$ .

- F** Per l'arricchimento dell'acqua con ossigeno, c'è la valvola di regolazione dell'aria: inserire il tubo dell'aria nell'apposito foro sopra l'ugello della mandata, con la valvola di regolazione verso l'alto. Roteando la valvola, la quantità dell'aria può essere regolata a piacere.

### Manutenzione

- G** Staccare la spina dalla corrente elettrica. Estrarre il vano filtro sollevando verso l'alto, e premere contemporaneamente il corpo pompa verso il vetro, per evitare che le ventose possano scivolare. Il corpo pompa rimane fissato nell'acquario e non deve essere rimosso.
- H** Togliere il coperchio del vano filtro e prelevare la cartuccia, e sciacquarla leggermente sotto acqua corrente fredda, oppure sostituirla (cod. art. per 2008: 2617080; per 2010: 2617100 e per 2012: 2617120). La cartuccia può essere riutilizzata 2-3 volte.

**Attenzione: non effettuare mai contemporaneamente la sostituzione dell'acqua e la sostituzione della cartuccia.**

- I** Non è necessario prelevare la girante per le operazioni di pulizia. Sciacquare assieme al vano filtro ed assicurarsi che la girante giri liberamente. Inserire la cartuccia pulita nel suo alloggiamento, chiudere il vano filtro con il suo coperchio ed inserirlo nella pompa.

### Accessori

È disponibile come ricambio una cartuccia di carbone attivo (cod. art. per 2008: 2627080 ; per 2010: 2627100 e per 2012: 2627120) per l'assorbimento del cloro, di eventuali residui di medicinali ed altre sostanze dannose dissolte.

Español

**EHEIM**

### Muchas gracias

por la compra de su nuevo filtro interior EHEIM. El innovador sistema Pick-up le ofrece un rendimiento óptimo con la máxima fiabilidad y la mayor eficacia.

### Advertencias de seguridad.



Sólo para uso en interiores.



Antes de proceder a efectuar trabajos de limpieza, deben desconectarse de la red todos los aparatos eléctricos, que estén dentro del agua.



El cable de alimentación de este aparato no puede cambiarse. En caso de que dicho cable resulte dañado, ya no se debe utilizar el aparato. No transporte nunca la bomba cogida por el cable; no doble el cable.



Utilices el filtro sólo dentro del agua: La bomba debe estar posicionado por debajo del nivel del agua.



Este aparato no está pensado para las personas (incluidos los niños) que tengan mercedas sus capacidades físicas, sensoriales o mentales ni debe ser utilizado por personas que carezcan de la experiencia y/o los conocimientos necesarios, a no ser que estas personas sean supervisadas por un responsable de seguridad o recibieron las instrucciones necesarias para utilizar el aparato. Vigile a los niños para evitar que jueguen con este aparato.



20 cm  **Nota:** En estos aparatos, los campos magnéticos pueden causar fallos o daños electrónicos y mecánicos. Lo antedicho también rige para marcapasos. Las distancias necesarias de seguridad deben consultarse en los manuales de dichos aparatos médicos.



**Atención:** Peligro de aplastamiento en trabajos de mantenimiento por altas fuerzas magnéticas.



No tire este producto a la basura doméstica normal. Llévelo a su punto local de eliminación de residuos.

El producto está aprobado según las prescripciones y directrices nacionales de cada país y cumple las normas de la UE.



## Filtro interior 2008, 2010, 2012

### Funcionamiento

- A** ① Cubierta de filtro ② Boquilla de salida con difusor orientable de  $\pm 90^\circ$  ③ Bote de filtrado ④ Caja del motor ⑤ 4 Ventosas ⑥ Válvula de regulación de aire ⑦ Tubo de aire ⑧ Panel trasero ⑨ 2 Obturadores.
- B** Inserte las 4 ventosas en la parte posterior del filtro y fije el aparato en la parte interior del acuario.
- C** En la parte posterior de la caja del motor hay unas ranuras para el cable, que permiten 3 diferentes posibilidades de colocación del cable. Los obturadores incluidos son para cerrar las aberturas no utilizadas y así evitar que los peces pequeños o los alevines queden atrapados en ellas.
- D** La abertura de la boquilla de salida debería estar a 1 cm por debajo de la superficie del agua; para así conseguir un buen movimiento de superficie y una perfecta circulación del agua.
- E** Una vez instalado en el acuario, el filtro puede empezar a funcionar conectándolo a una toma de corriente. Tirando hacia fuera o empujando hacia adentro la boquilla de salida, la capacidad de la bomba puede regularse para conseguir su eficacia máxima o mínima. La dirección del flujo puede regularse en un margen de  $180^\circ$ .
- F** Para enriquecer el agua de oxígeno se utiliza la válvula de regulación de aire incorporada; empuje hacia adentro la boquilla de salida y fije el tubo para de aire a la válvula de regulación de aire. Haciendo girar la válvula se puede regular la cantidad de aire según se desee.

### Cuidados y mantenimiento

- G** Quite la corriente, saque el bote de filtrado tirando de él hacia arriba, ejerciendo con el dedo una ligera presión en la parte superior de la caja del motor para evitar que las ventosas se deslicen, así, toda la caja del motor permanece en el acuario y no hay que quitarla.
- H** Abra la cubierta del filtro. Quite el cartucho y enjuágelo ligeramente bajo el chorro de agua tibia o cámbielo (nº de pedido para el 2008: 2617080, para el 2010: 2617100, para el 2012: 2617120). Un cartucho se puede usar 2 ó 3 veces.
- Atencion:** Nunca cambie el agua y limpie el cartucho al mismo tiempo.
- I** No debería sacarse el rotor para la limpieza. Enjuague el bote y el rotor y asegúrese de que el rotor se mueve libremente.

Vuelva a poner el bote limpio en su lugar, cierre la tapa del filtro y vuelva a meter el bote completo en la caja del motor.

## Accesorios

Hay un cartucho de filtrado con carbón activado (nº de referencia para el 2008: 2627080, para el 2010: 2627100 y para el 2012: 2627120) disponible para la absorción de los medicamentos y las sustancias nocivas disueltas.

Português

**EHEIM**

## Muito obrigado

por ter adquirido o seu novo filtro interior EHEIM. Este sistema Pick-up inovador proporcionalhe um óptimo desempenho com uma fiabilidade e eficiência.

## Instruções de segurança



Apenas para utilização em recintos fechados.



Em caso de trabalhos de manutenção e conservação, todos os aparelhos eléctricos que se encontrem na água devem ser desligados da rede.



O cabo de ligação deste aparelho não pode ser substituído. Caso este venha a ser danificado, o aparelho deixa de poder ser utilizado. Nunca transporte a bomba segurando no cabo. Não dobre o cabo.



Usar o filtro apenas dentro da água: a bomba tem de ser posicionado por baixo da superfície da água.



Este aparelho não foi concebido para ser utilizado por pessoas (inclusive crianças) com capacidades físicas, sensoriais ou intelectuais limitadas ou sem experiência e/ou conhecimentos correspondentes, a não ser que sejam acompanhadas por uma pessoa responsável pela segurança ou que tenham recebido instruções desta sobre como utilizar o aparelho. Há que vigiar as crianças para garantir que não brincam com este aparelho.



20 cm  Nestes aparelhos os campos magnéticos podem provocar avarias ou danos no sistema electrónico e mecânico. Isto também se aplica aos portadores de Pacemakers. As distâncias de segurança exigidas podem ser consultadas nos manuais destes aparelhos medicinais.



Durante os trabalhos de manutenção existe perigo de esmagamento dos dedos devido à grandes forças magnéticas.



Não eliminar este produto com o lixo doméstico normal. Entregá-lo no posto de recolha de lixo especial da sua área.

Este produto foi homologado conforme as respectivas leis e regulamentos nacionais e atende as exigências das normas da U.E.



## Filtro interior 2008, 2010, 2012

## Funcionamiento

- A** ① Tapa do filtro ② Saída regulável com difusor, orientável  $\pm 90^\circ$   
③ Cuba do filtro ④ Motor ⑤ 4 Ventosas ⑥ Torneira reguladora de ar ⑦ Tubo de ar ⑧ Painel de trás ⑨ 2 x Fechos laterais.
- B** Colocar as 4 ventosas no filtro e fixá-lo na parede interna do aquário.

- C** Na parte de trás do filtro, o suporte para o cabo eléctrico está adaptado para ser instalado de 3 maneiras diferentes. As 2 saídas não utilizadas deverão ser tapadas com os fechos respectivos para evitar que os peixes mais pequenos possam entrar.
- D** O tubo deve ser colocado no mínimo 1 cm abaixo da superfície da água do aquário, para que se obtenha um optimo movimento à superfície e uma boa circulação da água.
- E** Depois da instalação no aquário, o filtro põe-se a funcionar ligando a tomada à corrente. Puxando ou premindo a conduta de saída de água, o débito da bomba pode ser regulado para uma eficácia máxima ou mínima. A conduta pode ser orientada segundo um ângulo de  $\pm 90^\circ$ .
- F** A torneira reguladora de ar permite regular a quantidade de oxigénio: puxe a conduta de saída, ligue o tubo de ar e o regulador. Abrir a torneira de acordo com a quantidade de ar desejada.

### Manutenção

- G** Desligue o filtro. Retirar a cuba do mesmo puxando-a ligeiramente para cima. Ao tirar a cuba é aconselhável segurar ligeiramente o motor, evitando assim que as ventosas se desloquem. O motor fica dentro do aquário e não requer nenhuma manutenção.
- H** Retirar a tampa do filtro a fim de poder remover a esponja e enxaguá-la suavemente em água corrente morna ou substituí-la se for caso disso (nº de ref. para o 2008: 2617080, para o 2010: 2617100 e para o 2012: 2617120). Cada esponja pode ser lavada 2 ou 3 vezes.

#### **Atenção: Nunca mude a água e lave a esponja simultaneamente.**

- I** Não retirar a turbina para limpeza. Lavar abundantemente a cuba com água corrente e assegurar-se que a turbina está livre e gira regularmente em volta do eixo.

Recolocar a esponja filtrante no lugar respectivo, voltar a fechar o filtro e instalar o conjunto novamente no motor.

### Acessórios

Eventualmente poderá optar por esponjas de carvão activado (nº de ref. para o 2008: 2627080, para o 2010: 2627100 e para o 2012: 2627120) a fim de retirar as substâncias dissolvidas na água e os resíduos dos medicamentos.

Ελληνικά

**EHEIM**

### Ευχαριστούμε πολύ

για την αγορά του νέου σας εσωτερικού φίλτρου EHEIM. Το πρακτικό σύστημα pick-up προσφέρει βέλτιστη απόδοση με ύψιστη ανθεκτικότητα και μέγιστη αποτελεσματικότητα.

### Υποδείξεις ασφαλείας



Na χρησιμοποιείται μόνο σε κλειστούς χώρους.



Κατά τις εργασίες συντήρησης και περιποίησης να βγάξετε από την πρίζα όλες τις συσκευές που βρίσκονται στο νερό.



Το καλώδιο αυτής της συσκευής δεν μπορεί να αντικατασταθεί. Σε περίπτωση βλάβης του καλωδίου δεν επιτρέπεται να χρησιμοποιηθεί η συσκευή.

Μη σηκώνετε και μη μεταφέρετε ποτέ την αντλία από το καλώδιο. Μη τσακίζετε το καλώδιο.



Να χρησιμοποιείτε το φίλτρο μόνο εντός του νερού: Η αντλία πρέπει να βρίσκεται κάτω από την επιφάνεια του νερού.



Αυτή η συσκευή **δν** προβλέπεται για να χρησιμοποιείται από άτομα (συμπριλαμβανομένων παιδιών) μ προρισμένes σωματικές, αισθητήρις ή διανοητικές ικανότητες ή μ έλλι"η πίρας ή/και έλλι"η γνώσων, κτός άν πιβλέπονται από αρμόδιο για την ασφάλια τους άτομο ή έλαβαν οδηγίς από το άτομο αυτό σχτικά μ τη χρήση της συσκευής. Τα παιδιά θα πρέπει να πιβλέπονται ώστ να διασφαλίζεται το γγονός ότι **δν** παίζουμ τη συσκευή.



20 cm |  Μ' αυτές τις συσκευες είναι δυνατό μαγνητικά πεδία να προκαλέσουμ ηλεκτρονικές ή μηχανικές δυσλειτουργίες ή ζήμιες. Αυτό ισχύει επίσης για καρδιακούς βηματοδότες. Τις απαιτούμενες αποστάσεις ασφαλείας τις βρίσκετε στα εγχειρίδια αυτών των ιατρικών συσκευών.



Σε περιπτώσεις εργασιών συντήρησης υπάρχει κίνδυνος σύνθλιψης των σαχτύλων εξαιτίας των μεγάλων μαγνητικών δυνάμεων.



Αυτό το προϊόν **δν** πιτρέπεται να αποούρται στα οικιακά απορριμματα. Η απόουσαή του πρέπει να γίνεται στα τοπικά σημία διάθεσης ιδικών απορριμμάτων.

Το προϊόν έχει ελεγχθεί με βάση τις εκάστοτε εθνικές προδιαγραφές και τους κανονισμούς και ανταποκρίνεται στα πρότυπα της ΕΕ.



## Εσωτερικό φίλτρο 2008, 2010, 2012

### Θέση σε λειτουργία

- A** ① κάλυμμα φίλτρου ② ρυθμιστικό ακροφύσιο με διαχυτήρα, περιστρεφόμενο  $\pm 90^\circ$  ③ δοχείο φίλτρου ④ περιβλήμα κινητήρα ⑤ 4 βεντούζες ⑥ βαλβίδα αέρα ⑦ εύκαμπτος σωλήνας αέρα ⑧ πίσω τοίχωμα ⑨ 2 κλείστρα.
- B** Βάλτε τις 4 βεντούζες στην πίσω πλευρά του φίλτρου και εφαρμόστε τη συσκευή στο εσωτερικό τοίχωμα του ενυδρείου.
- C** Η αύλακα καλωδίων στην πίσω πλευρά του περιβλήματος του κινητήρα είναι προετοιμασμένη για 3 διαφορετικούς τρόπους τοποθέτησης της γραμμής. Οι δυο έξοδοι που δε χρησιμοποιούνται πρέπει να σφραγίζονται με ένα κλείστρο. Έτσι αποφεύγεται να μπουμ μικρά ψάρια στα ανοίγματα.
- D** Το άνοιγμα του ρυθμιστικού ακροφυσίου θα πρέπει να βρίσκεται τουλάχιστον 1 cm κάτω από τη στάθμη του νερού, για να επιτευχθεί μια καλή επιφανειακή κίνηση και μια βέλτιστη διαμεταφορά νερού.
- E** Μετά την εγκατάστασή του στο ενυδρείο το φίλτρο τίθεται σε λειτουργία μέσω του φικ δικτύου. Η ρύθμιση της απόδοσης της αντλίας στο μέγιστο ή ελάχιστο μπορεί να γίνει τραβώντας το ρυθμιστικό ακροφύσιο προς τα έξω ή πατώντας το προς τα μέσα. Η φορά ροής μπορεί να μεταβληθεί σε ένα φάσμα των  $\pm 90^\circ$ .
- F** Η παρακείμενη βαλβίδα αέρα εξυπηρετεί τον εμπλουτισμό με οξυγόνο: σπρώξτε το ακροφύσιο ρύθμισης προς τα μέσα, συναρμολογήστε τον εύκαμπτο σωλήνα αέρα με τη βαλβίδα αέρα. Στριβοντας τη βαλβίδα ρυθμίσετε την ποσότητα αέρα κατ' ανάγκη.

### Συντήρηση

- G** Τραβήξτε το φικ από το δίκτυο ρεύματος. Αφαιρέστε το δοχείο φίλτρου προς τα επάνω. Πιέζοντας το περιβλήμα του κινητήρα

ελαφρά προς την αντίθετη κατεύθυνση, ενώ αφαιρείτε το δοχείο φίλτρου, αποφεύγετε την μετατόπιση των βεντουζών σταθεροποίησης. Το πλήρες περιβλήμα του κινητήρα παραμένει σταθεροποιημένο στο τοίχωμα του ενυδρείου και δε χρειάζεται να αφαιρεθεί.

- H** Ανοίξτε το καπάκι του φίλτρου, αφαιρέστε το ανταλλακτικό φίλτρου και ξεπλύνετε το ελαφρά με κρύο, τρέχον νερό ή αντικαταστήστε το (αρ. παραγγ. για το 2008: 2617080, για το 2010: 2617100 και για το 2012: 2617120). Το ανταλλακτικό μπορεί να χρησιμοποιηθεί 2-3 φορές.

**ΠΡΟΣΟΧΗ: Μην πραγματοποιείται ποτέ ταυτόχρονα την αντικατάσταση του νερού και τον καθαρισμό του ανταλλακτικού.**

- I** Ο τροχός της αντλίας δε χρειάζεται να αφαιρεθεί για τον καθαρισμό. Ξεπλύνετε τον καλά μαζί με το δοχείο φίλτρου. Στη συνέχεια προσέξτε εάν ο τροχός της αντλίας κινείται εύκολα.

Τοποθετήστε ξανά το καθαρισμένο ανταλλακτικό, κλείστε το κάλυμμα του φίλτρου και τοποθετήστε πάλι ολόκληρο το δοχείο επάνω στο περίβλημα του κινητήρα στο ενυδρείο.

## Εξαρτήματα

Σαν εξάρτημα διατίθεται ένα ανταλλακτικό φίλτρου με ενεργό άνθρακα (αρ. παραγγ. για το 2008: 2627080, για το 2010: 2627100 και για το 2012: 2627120) για την απορρόφηση υπολοίπων φαρμάκων και βλαβερών ουσιών στο νερό.

Česky

**EHEIM**

## Děkujeme Vám,

že jste si zakoupili nový vnitřní filtr EHEIM. Praktický systém „pick-up“ poskytuje optimální výkon při maximální spolehlivosti a velmi vysoké efektivitě.

## Bezpečnostní pokyny



**Výhradně k použití v místnosti.**



**Při údržbě a čištění je nutno všechny elektrické spotřebiče, které jsou ve vodě, odpojit od sítě.**



**Přípojnou šňůru tohoto spotřebiče nelze nahradit. Poškodí-li se přívod, nesmí se spotřebič používat. Nikdy nenoste čerpadlo za šňůru ani ji nelámejte.**



**Filtr používejte pouze ve vodě. Čerpadlo musí být umístěno pod hladinou.**



**Tento přístroj není určen k tomu, aby jej používaly osoby (včetně dětí) s omezenými fyzickými, senzorickými či duševními schopnostmi anebo s nedostatečnými ušenostmi a/nebo nedostatečnými vědomostmi. To je možné pouze za přímého dohledu osoby zodpovědné za bezpečnost anebo po instrukci takovou osobou, jak přístroj používat. Dávejte pozor na děti, aby si s přístrojem nehrály.**



20 cm



**V důsledku magnetického pole z těchto přístrojů může docházet k elektronickým nebo mechanickým poruchám či poškození jiných přístrojů. To platí i pro kardiostimulátory.**

**Potřebné vzdálenosti zjistíte z příruček k takovým lékařským přístrojům.**



**Při údržbě buďte pozorní – vysoké magnetické síly Vám mohou způsobit poškození prstů.**





Tento produkt nevyhazujte do normálního domovního odpadu. Odevzdejte jej do místní sběrný resp. do místa pro likvidaci odpadu.

Výrobek je schválen podle platných národních předpisů a směrnic a odpovídá normám EU.



## Vnitřní filtr 2008, 2010, 2012

### Uvedení do provozu

- A** ① víko filtru ② regulovaná tryska s difuzérem, otočná  $\pm 90^\circ$  ③ pouzdro filtru ④ blok motorku ⑤ 4 přísavky ⑥ vzduchový regulační ventil ⑦ vzduchová hadička ⑧ zadní stěna ⑨ 2 x uzávěr.
- B** Do zadní strany filtru zasuňte 4 přísavky a přístroj připevněte k vnitřní straně akvária.
- C** Na zadní straně bloku motorku je připraven kabelový kanálek pro tři různé možnosti položení vedení. Oba nepoužívané výstupy je nutno zakrýt uzávěrem. Tím se zamezí zabloučení malých rybek do těchto otvorů.
- D** Otvor regulované trysky by měl být umístěn cca 1 cm pod hladinou vody, aby bylo možné docílit dobrého pohybu vodní hladiny a optimální výměny vody.
- E** Přístroj se po montáži v nádrži uvede do provozu síťovým vypínačem. Vysunutím nebo zatlačením regulované trysky je možné nastavit výkon čerpadla na maximum nebo minimum. Směr proudění je možné natočit v rozsahu  $\pm 90^\circ$ .
- F** K obohacování vody kyslíkem slouží přiložený vzduchový regulační ventil: zasuňte regulovanou trysku, nasadte vzduchovou hadičku se vzduchovým regulačním ventilem. Otáčením ventilem se nechá množství vzduchu dávkovat podle potřeby.

### Péče a údržba

- G** Vytáhněte síťovou zástrčku ze zásuvky. Pouzdro filtru vyjměte směrem nahoru, přičemž mírným tlakem na blok motorku při současném stahování pouzdra filtru zamezíte proklouznutí úchyťtů přísavek. Kompletní blok motorku zůstává pevně připevněn ke stěně akvária a nemusí se odnímat.
- H** Otevřete víko filtru, vyjměte vložku a propláchněte ji pod mírným proudem studené vody nebo vyměňte (obj. č. pro 2008: 2617080, pro 2010: 2617100 a pro 2012: 2617120). Vložku je možné použít 2-3krát.
- POZOR: V žádném případě neprovádějte současně s čištěním vložky také výměnu vody.**
- I** Kolečko čerpadla se pro účely čištění nemusí vyjmát. Pořádně jej spolu s pouzdrům filtru propláchněte. Poté zkontrolujte, zda se kolečko čerpadla lehce otáčí.

Vsad'te zpět vyčištěnou vložku, zavřete víko filtru a kompletní pouzdro nasad'te zpět na blok motorku v akváriu.

### Příslušenství

Jako příslušenství je k dostání filtrační vložka s aktivním uhlím (obj. č. pro 2008: 2627080, pro 2010: 2627100 a pro 2012: 2627120) pro adsorpci zbytků léků a rozpuštěných škodlivin.

**Köszönjük**

az új EHEIM belső szűrő vásárlását. A praktikus Pick-up rendszer optimális teljesítményt kínál kiváló megbízhatóság és nagyfokú hatékonyság mellett.

**Biztonsági tudnivalók**

Kizárólag beltéri használatra alkalmas.



Karbantartási és tisztítási munkák során a vízben lévő valamennyi elektromos készüléket a hálózatról le kell választani.



A készülék hálózati csatlakozó vezetékét nem lehet más vezetékkel helyettesíteni. A vezeték meghibásodása esetén a készüléket már nem szabad használni. A szivattyút soha sem hordják a kábelnél fogva; a kábelt ne hajtás meg.



A szűrőt kizárólag vízben szabad használni: a szivattyút a víztükör alatt kell elhelyezni.



A készülék nem alkalmas korlátozott fizikai, érzékszervi vagy szellemi képességekkel rendelkező (ide értve a gyermekeket is), vagy kellő tapasztalattal és/vagy tudással nem rendelkező személyek által történő használatra, kivéve, ha ezeket a személyeket egy a biztonságukért felelős személy felügyeli, vagy tőle a készülék használatának mikéntjére vonatkozó utasításokat kapnak. A gyermekeket felügyelet alatt kell tartani, hogy a készülékkel ne játszhassanak.



Az ilyen készülékekben ébredő mágneses tér üzemzavart okozhat, sőt megongálhatja a közelében üzemelő elektronikát vagy mechanikát. Ez a szívritmus-szabályozókra is vonatkozik. A gyógyászati segédeszközökhöz mellékelte kézikönyvek tartalmazzák a betartandó biztonsági távolságokra vonatkozó adatokat.



Legyen óvatos, mert a karbantartás során a nagy mágneses erők következtében könnyen becsipheti az ujját.



A termék szokványos háztartási hulladékkal együtt nem ártalmatlanítható. Ártalmatlanítsa a helyi hulladékkezelővel.

A terméket a mindenkor nemzeti előírások és irányelvek szerint engedélyezték, és az Európai Unió szabványainak megfelelő.

**2008, 2010, 2012 típusú belső szűrők****Üzembe helyezés**

- A** ① szűrőfedél ② szabályozófúvóka tágitóelemmel, forgatható  $\pm 90^\circ$   
③ szűrőtartó ④ motorház ⑤ 4 tapadókorong ⑥ levegőszabályozó szelep ⑦ levegőtömlő ⑧ hátlap ⑨ 2 x záróelem.
- B** Dugja be a szűrő hátoldalán található 4 tapadókorongot, és erősítse fel a készüléket az akvárium belső falára.
- C** A motorház hátoldalán a kábelcsatorna 3 különböző vezetékfektetési lehetőségre van előkészítve. A két nem használt kimenetet le kell zárni a záróelemekkel. Ezáltal elkerülhető, hogy a kis halak a nyílásba tevedjenek.
- D** A szabályozófúvóka nyílásának legalább 1 cm-rel a víztükör alatt kell lennie, a kedvező felületi mozgás és az optimális vízcseré érdekében.
- E** A medencében történő felszerelést követően a szűrő a hálózati csatlakozódugóval helyezhető üzembe. A szabályozófúvóka kihúzásával vagy benyomásával állítható a szivattyú-teljesítmény maximálisra vagy minimálisra. Az áramlási irány  $\pm 90^\circ$ -os tartományban állítható.

- F** A mellékelt levegőszabályozó szelep az oxigén feldúsítására szolgál: tolja be a szabályozófűvókát, húzza fel a levegőtömlőt és a levegőszabályozó szelepet. A szelep elforgatásával a levegőmennyiség igény szerint adagolható.

### Karbantartás és ápolás

- G** Húzza ki a hálózati csatlakozódugót. Felfelé vegye le a szűrőtartót, enyhé ellennyomást gyakorolva a motorházra és egyidejűleg lehúzza a szűrőtartót megakadályozható a tapadókorongok elcsúszása. A teljes motorház az akvárium falán marad, nem szükséges levenni.
- H** Nyissa fel a szűrőfedelelet, vegye ki a patronát, és hideg folyó víz alatt kissé öblítse át vagy cserélje ki (rendelési szám a 2008-as típushoz: 2617080, a 2010-es típushoz: 2617100 és a 2012-es típushoz: 2617120). A patron 2-3 alkalommal használható.

**FIGYELEM: a víz cseréjét és a patrontisztítást soha ne végezze egyidejűleg.**

- I** A szivattyúkereket nem kell kivenni a tisztításhoz. A szűrőtartóval együtt erősen öblítse át. Azt követően ellenőrizze a szivattyúkerék könnyű járását.

A megtisztított patronát helyezze ismét be, zárja le a szűrőfedelelet és ismét helyezze fel a teljes tartót a motorházra az akváriumba.

### Tartozék

Tartozékként kapható aktívszenes szűrőpatron (rendelési szám a 2008-as típushoz: 2627080, a 2010-es típushoz: 2627100 és a 2012-es típushoz: 2627120) a gyógyszermaradványok és az oldott káros anyagok megkötésére.

Română

**EHEIM**

### Vă mulțumim

pentru cumpărarea noului dvs. filtru interior EHEIM. Sistemul practic Pick-up oferă rezultate optime în condiții de deplină fiabilitate și maximă eficiență.

### Indicații de siguranță



Numai pentru folosire în încăperi.



La lucrările de întreținere și îngrijire toate aparatele electrice aflate în apă trebuie deconectate de la rețea.



Conducta de racordare la rețea a acestui aparat nu poate fi înlocuită. În caz de deteriorare a conductei nu mai este permisă folosirea aparatului. Nu purtați niciodată pompa ținând-o de cablu și nu frângeți cablul.



Utilizați filtrul numai în interiorul apei: pompa trebuie amplasată sub oglinda apei.



Acest aparat nu este destinat folosinței de către persoane (inclusiv copii) având capacități fizice, senzoriale sau intelectuale reduse, o lipsă de experiență și/sau de cunoștință, sau numai dacă acestea se află sub supravegherea unei persoane responsabil de siguranță sau dacă execută recomandările sale cu privire la întrebuințarea aparatului. Supravegheați copiii pentru a fi sigur ca nu se joacă cu aparatul.



20 cm



Prin folosirea acestor aparate se declanșează câmpuri magnetice care pot provoca perturbări sau defectări electronice sau mecanice.

Această remarcă este valabilă și pentru un stimulator cardiac. Preluați distanțele necesare de siguranță din manualele de folosință a acestor aparate medicale.



La lucrările de întreținere există un pericol de strivire a degetelor datorat înaltelor forțe magnetice.



Nu aruncați acest produs la gunoiul menajer, adresați-vă firmelor de salubritate.

Produsul este aprobat în conformitate cu prescripțiile și normele naționale respective și corespunde normelor UE.



## Filtru interior 2008, 2010, 2012

### Funcționare

- A** ① Capac filtru ② Duză de reglare cu difuzor, orientabil  $\pm 90^\circ$  ③ Rezervor ④ Carcasă motor ⑤ 4 Ventuze ⑥ Ventil regulator de aer ⑦ Tub de aer ⑧ Perete posterior ⑨ 2 x Închizător.
- B** Montați cele 4 ventuze pe spatele filtrului și fixați aparatul pe peretele interior a acvariului.
- C** Pe partea posterioară a carcasei se află un canal de cablu pregătit pentru 3 moduri diferite de instalare a conductei. Blocați ieșirile nefolosite cu ajutorul pieselor închizătoare. În acest fel se evită strecurarea peștișorilor prin orificiu.
- D** Orificiul duzei de reglare trebuie amplasat la cel puțin 1 cm sub oglinda apei pentru a obține o mișcare bună la suprafață și o înnoire optimală a apei.
- E** După montarea în acvariu conectați filtrul la rețea. Prin tragerea sau apăsarea duzei de reglare se produce randamentul maximal sau minimal al pompei. Fluxul poate fi orientat într-un domeniu de  $\pm 90^\circ$ .
- F** Ventilul regulator de aer determină îmbogățirea cu oxigen: împingeți duza de reglare, conectați tubul de aer și ventilul regulator de aer. Prin rotirea ventilului se dozează cantitatea necesară de aer.

### Curățare și întreținere

- G** Scoateți aparatul din priză. Trageți rezervorul în sus. O apăsarea ușoară pe carcasa motor în momentul în care extrageți rezervorul va evita o alunecare a ventuzelor. Întreaga carcasa motor rămâne lipită pe acvariu și nu trebuie retrasă.
- H** Deschideți capacul filtrului, scoateți cartușul, clătiți-l ușor cu apă rece sau înlocuiți-l (nr. comandă pt.2008: 2617080, pt. 2010: 2617100 și pt. 2012: 2617120). Cartușul poate fi folosit de 2 sau de 3 ori.

**Atenție: Nu schimbați niciodată apa în timp ce curățați și cartușul.**

- I** Rotorul nu trebuie scos la spălat. Clătiți bine împreună cu rezervorul. În final, țineți cont de rotirea liberă a rotorului.
- Puneți cartușul la loc, închideți capacul și amplasați rezervorul din nou pe carcasa motor în acvariu.

### Accesorii

În opțiune există un cartuș de cărbune activ (nr. comandă pt. 2008: 2627080, pt. 2010: 2627100 și pt.2012: 2627120) pentru absorbirea resturilor de medicamente și a substanțelor dăunătoare dizolvate.

**Dziękujemy**

Państwu serdecznie za nabycie nowego filtra wewnętrznego EHEIM. Praktyczny system Pick-up oferuje optymalną wydajność przy najwyższej niezawodności i efektywności działania.

**Wskazówki dotyczące bezpieczeństwa**

Przeznaczone do użytkowania jedynie w pomieszczeniach.



Przed podjęciem prac konserwacyjnych lub naprawczych odłączyć od sieci wszystkie urządzenia elektryczne znajdujące się w wodzie.



Przewodu zasilającego nie da się wymienić. W przypadku uszkodzenia przewodu urządzenie wycofać z użycia. Nie podnosić pompy ciągnąc za przewód; przewodu nie tępać.



Filtr stosować jedynie pod wodą: pompa musi być umieszczona pod powierzchnią lustra wody.



Urządzenie nie jest przewidziane do obsługi przez osoby (włącznie z dziećmi) o ograniczonych zdolnościach fizycznych i umysłowych, albo nie posiadających niezbędnego doświadczenia i/lub wiedzy - za wyjątkiem sytuacji, gdy będą one pod nadzorem osoby odpowiedzialnej za bezpieczeństwo lub zostaną odpowiednio przez nią poinstruowane w zakresie prawidłowej obsługi tego urządzenia. Dzieci wymagają nadzorowania, aby upewnić się, że nie bawią się tym urządzeniem.



20 cm  W filtrach tych pola magnetyczne mogą wywoływać zakłócenia elektroniczne lub mechaniczne albo powodować uszkodzenia. Dotyczy to również rozruszników serca. Wymagane odstępy bezpieczeństwa podane są w instrukcjach tych urządzeń medycznych.



Przy wykonywaniu prac związanych z konserwacją występuje niebezpieczeństwo przygniecenia palców przez duże siły magnetyczne.



Nie wyrzucać tego produktu wraz ze zwykłymi śmieciami domowymi. Urządzenie oddać do lokalnej zbiornicy odpadów.

Wyrób jest dopuszczony do obrotu na podstawie zgodności z krajowymi przepisami i odpowiada wytycznym norm UE.

**Filtr wewnętrzny 2008, 2010, 2012****Uruchomienie**

- A** ① Pokrywa filtra ② Dysza regulacyjna z dyfuzorem, obrotowa  $\pm 90^\circ$  ③ Pojemnik filtra ④ Obudowa silnika ⑤ 4 ssawki ⑥ Zawór regulacji powietrza ⑦ Wąż powietrza ⑧ Ściana tylna ⑨ 2 x elementy zaslepiające.
- B** Włożyć 4 ssawki z tyłu obudowy filtra i przymocować przyrząd do ściany akwarium od strony wewnętrznej.
- C** Na stronie tylnej obudowy silnika znajduje się kanał kablowy, przygotowany do ułożenia kabla w 3 różnych położeniach. Obydwa nie używane wyjścia muszą zostać zamknięte elementami zaslepiającymi. Zapobiega to wpłynięciu małych ryb do tych otworów.
- D** Wylot dyszy regulacyjnej powinien znajdować się ok. 1 cm poniżej lustra wody, aby uzyskać dobry ruch na powierzchni i optymalną wymianę wody.
- E** Po montażu w zbiorniku następuje uruchomienie filtra poprzez włożenie wtyczki sieciowej. Poprzez wyciągnięcie lub wciśnięcie dyszy regulacyjnej

možna nastaviť wydajnosť pompy na maximálnu lub minimálnu. Kierunek przepływu można nastawić poprzez obrót w zakresie  $\pm 90^\circ$ -os tartományban állítható.

- F** Do wzbogacania w tlen służy dołączony zawór regulacji powietrza: wsunąć dyszę regulacyjną, nałożyć przewód powietrza z zaworem regulacji powietrza. Przez obracanie zaworem można dozować ilość powietrza stosownie do potrzeb.

### Pielęgnacja i konserwacja

- G** Wyciągnąć wtyczkę sieciową. Pojemnik filtra wyciągnąć do góry, przy czym wywieranie lekkiego nacisku na obudowę silnika przy równoczesnym ściąganiu pojemnika filtra zapobiega przesunięciu się zamocowanych ssawek. Kompletna obudowa silnika pozostaje na stałe na ścianie akwarium i nie musi być wyjmowana.
- H** Otworzyć pokrywę filtra, wyjąć wkład i lekko wypłukać go pod bieżącą zimną wodą lub wymienić (nr katal. dla 2008: 2617080; dla 2010: 2617100 i dla 2012: 2617120). Wkład można użyć 2-3 razy.

**UWAGA! Nigdy nie przeprowadzać równoczesnej wymiany wody i czyszczenia wkładu filtra.**

- I** Wirnika pompy nie trzeba wyjmować w celu czyszczenia. Razem z pojemnikiem pompy intensywnie wypłukać. Następnie sprawdzić łatwość ruchu obrotowego wirnika pompy. Włożyć znów oczyszczony wkład, zamknąć pokrywę filtra i kompletny pojemnik nałożyć znów na obudowę silnika w akwarium.

### Wyposażenie dodatkowe

Jako wyposażenie dodatkowe można nabyć wkład filtra z węglem aktywnym (nr katal. dla 2008: 2627080; nr katal. dla 2210: 2627100 i dla 2012: 2627120) do absorbowania pozostałości leków i rozpuszczonych substancji szkodliwych.

Slovensky

**EHEIM**

### Ďakujeme Vám

za kúpu EHEIM vnútorného filtra. Praktický Pick-up-systém ponúka optimálny výkon pri vysokej spoľahlivosti a za najvyššej efektivity.

### Bezpečnostné pokyny



**Výhradne k použitiu iba v miestnostiach.**



**Pri údržbe a čistení sa musia všetky elektrické spotrebiče, ktoré sa nachádzajú vo vode, odpojiť od elektrickej siete.**



**Prívodné vedenie tohoto spotrebiča sa nedá nahradiť. Ak sa prívodné vedenie poškodí, potom sa prístroj nesmie používať. Nikdy nenoste čerpadlo za prívodný kábel, prívodný kábel nelámať.**



**Filter používajte iba vo vode. Čerpadlo musí byť umiestnené pod hladinou.**



**Tento elektrospotrebič sa nehodí k používaniu osobami (vrátane detí) s obmedzenými fyzickými, senzorickými, alebo duševnými schopnosťami, alebo osobami, ktorým chýbajú skúsenosti a/alebo znalosti, okrem toho prípadu, keď budú tieto kvôli bezpečnosti pod dohľadom zodpovednej osoby, alebo ňou boli poučení, ako sa má elektrospotrebič používať. Deti by mali používať elektrospotrebič pod dohľadom, aby sa zabezpečilo, že sa nebudú s elektrospotrebičom hrať.**

 V dôsledku magnetického poľa z týchto prístrojov môže dochádzať k elektronickým alebo mechanickým poruchám či poškodeniu iných prístrojov. To platí aj pre kardiostimulátory. Potrebné vzdialenosti zistíte z príručiek k takým lekárskeým prístrojom.

 Pri údržbe buďte pozorní – vysoké magnetické sily Vám môžu spôsobiť pomliaždenie prstov.

 Tento výrobok sa nesmie odstrániť s normálnym domácim odpadom. Odovzdajte ho vo vašej miestnej zberni zvláštnych odpadov.

Výrobok bol schválený podľa platných národných predpisov a smerníc a zodpovedá normám EÚ.



## Vnútroňný filter 2008, 2010, 2012

### Spustenie do prevádzky

- A** ① veko filtra ② regulovateľná dýza s difúzorom, otočný  $\pm 90^\circ$  ③ teleso filtra ④ puzdro motora ⑤ 4 nasávače ⑥ ventil regulácie vzduchu ⑦ vzduchová hadička ⑧ zadná stena ⑨ 2 x uzáver.
- B** Nasunúť 4 nasávače na zadnej strane filtra a prístroj upevniť na vnútornej strane akvária.
- C** Na zadnej strane puzdra motora sú pripravené 3 rôzne možnosti uloženia vedení. Dva nepoužité výstupy musia byť uzatvorené uzávermi. Tým sa zamedzí, že sa malé rybky dostanú do otvorov.
- D** Otvor regulačnej dýzy by mal ležať cca 1 cm pod hladinou vody, aby sa docielil pohyb povrchu vody a optimálna výmena vody.
- E** Po montáži v akváriu sa spustí filter zastrčením zástrčky do zásuvky. Vytiahnutím alebo zatlačením regulačnej dýzy sa dá nastaviť výkon čerpadla na maximum, alebo minimum. Smer toku sa dá natočiť v oblasti  $\pm 90^\circ$ .
- F** K zvýšeniu obsahu kyslíka slúži priložený ventil regulácie vzduchu: vsunúť regulačnú dýzu, nasadiť vzduchovú hadičku s regulačným ventilom vzduchu. Natočením ventilu sa dá dávkovať množstvo vzduchu podľa potreby.

### Starostlivosť a údržba

- G** Vytiahnuť zástrčku zo zásuvky. Puzdro filtra stiahnuť zhora, pričom zamedzí ľahké pritlačenie telesa motora pri súčasnom stiahnutí puzdra filtra presunutie upevnenia odsávačov. Kompletné teleso motora zostane na stene akvária a nemusí sa odobrať.
- H** Otvoriť veko filtra, vybrať patrónu a zľahka ju premyť studenou, tečúcou vodou, alebo ju vymeniť (objednávacie číslo pre 2008: 2617080, pre 2010: 2617100 a pre 2012: 2617120). Patróna sa dá použiť 2-3 krát.

### **POZOR: Neprevádzajte nikdy súčasne výmenu vody a čistenie patrón.**

- I** Koliesko čerpadla sa nemusí vybrať k prečisteniu. Premyť ho spoločne s puzdrom filtra. Potom skontrolovať jeho ľahký chod. Vyčistenú patrónu znovu vsadiť. Uzavrieť veko filtra a kompletnú nádrž nasadiť znovu na teleso motora v akváriu.

### Príslušenstvo

Ako príslušenstvo je k dostaniu patróna s aktívnym uhlím (objednávacie číslo pre 2008: 2627080, pre 2010: 2627100 a pre 2012: 2627120) k absorpcii zbytkov liečiv a rozpusteným škodlivým látkam.

**Najlejša hvala**

za nakup vašega novega EHEIM notranjega filtra. Praktični pick-up sistem nudi optimalno zmogljivost pri največji zanesljivosti in najvišji učinkovitosti.

**Varnostna določila**

Le za uporabo v prostorih.



V primeru vzdrževalnih del ali del, ki so povezani z nego, je potrebno vse električne naprave, ki se nahajajo v vodi odklopiti iz električnega omrežja.



Priključnega voda na omrežje pri tej napravi se ne da nadomestiti. V primeru poškodb voda, naprave ne smete več uporabljati. Črpalke ne smete nositi na kابلu; kabla ne pregibajte.



Filter uporabljajte znotraj vode: Črpalka mora biti nameščena pod vodno gladino.



Ta naprava ni namenjena ljudem (vključno z otroci) z omejenimi fizičnimi, čutilni ali duševnimi sposobnostmi, pomanjkljivimi izkušnjami in /ali pomanjkljivim znanjem. Uporabljate jo lahko samo v primeru, da vas nadzoruje oseba, odgovorna za varnost ali da vam ta oseba daje napotke, kako uporabljati to napravo. Otrokom je igranje z napravo prepovedano.



20 cm  Pri teh napravah magnetna polja lahko povzročijo elektronske ali mehanske motnje ali akvare. To velja tudi za srčne spodbujevalnike. Potrebne varnostne razdalje so navedene v priročnikih teh medicinskih aparatov.



Pri vzdrževalnih delih zaradi visokih magnetnih sil obstaja nevarnost stiskanja prstov.



Ta proizvod ne zavrzite skupaj z običajnimi gospodinjstskimi odpadki. Odnosite ga na lokalno zbirališče.

Proizvod je atestiran skladno z vsakokrat veljavnimi nacionalnimi predpisi in smernicami in ustreza normam ES.

**Notranji filter 2008, 2010, 2012****Začetek obratovanja**

- A** ① Filtrski pokrov ② Regulacijska puša z difuzorjem, vrtljiva za  $\pm 90^\circ$   
③ Posoda filtra ④ Ohišje motorja ⑤ 4 sesalniki ⑥ Ventil za regulacijo zraka ⑦ Zračna cev ⑧ Hrbtna stena ⑨ 2 x zaporni del.
- B** Vtaknite 4 sesalnike na hrbtni strani filtra in namestite napravo na notranjo steno akvarija.
- C** Na hrbtni strani ohišja motorja je pripravljen kabelski kanal za 3 različne možnosti polaganja voda. Oba neuporabljeni izhoda morata biti pokrita z zapornim delom. S tem se prepreči, da bi se majhne ribe izgubile v odprtine.
- D** Odprtina regulirne šobe mora ležati pribl. 1 cm pod vodno gladino, da bi se doseglo dober pretok na površini in optimalna zamenjava vode.
- E** Po montaži v posodo se požene filter preko omrežnega vtikača. Z izvlačenjem ali pritiskom regulirne puše se lahko moč črpalke nastavi na maksimalno ali minimalno. Sme teka se lahko obrne v področju  $\pm 90^\circ$ .
- F** Za obogatitev s kisikom služi priloženi ventil za regulacijo zraka: Potisnite regulirno pušo, natakните zračno cev z regulacijskim ventilom. Z vrtenjem ventila se lahko količina zraka dozira v skladu s potrebami.



## Nega in vzdrževanje

- G** Izvlecite omrežni vtičač. Filtrsko posodo izvlecite navzgor, pri tem rahel nasprotni pritisk na ohišje motorja pri istočasnem izvlečenju posode filtra preprečuje zdrs vsesalne pritrditve. Kompletno ohišje motorja ostane trdno na steni akvarija in ga ni potrebno odstraniti.
- H** Odprite pokrov filtra, odstranite vložek in filter rahlo izperite pod tekočo hladno vodo ali ga zamenjajte (Naročn. št. za 2008: 2617080, za 2010: 2617100 in za 2012: 2617120). Vložek se lahko uporabi 2 do 3-krat.
- POZOR: Zamenjave vode in čiščenje vložka nikoli ne opravljajte istočasno.**
- I** Kolesa črpalne ni potrebno demontirati zaradi čiščenja. Skupaj s posodo filtra ga močno izplaknite. Zatem bodite pozorni na lahek tek kolesa črpalke. Ponovno namestite očiščeni vložek, zaprite pokrov filtra in kompletno posodo ponovno natakните na motorno ohišje v akvariju.

## Oprema

Kot pribor se lahko dobi filtrski vložek z aktivnim ogljem (naročn. št. za 2008: 2627080, za 2010: 2627100 in za 2012: 2627120) za adsorpcijo ostankov medikamentov ter raztopljenih škodljivih snovi.

Русский

**EHEIM**

## Благодарим

за покупку нового внутреннего фильтра EHEIM. Практичная система крепления обеспечивает оптимальную мощность в условиях высокой надежности и эффективности.

## Указания по технике безопасности



Только для применения в помещениях.



При работах по техобслуживанию и уходу, все электроприборы, находящиеся в воде, необходимо отсоединить от сети.



Соединительный провод данного прибора запрещено заменять. В случае повреждений, прибором запрещено пользоваться. Ни в коем случае не держать насос за кабель, не изгибать кабель.



Применяйте фильтр только в воде: насос должен быть установлен под поверхностью воды.



Данный насос не предназначен для пользования лицами (включая детей) с ограниченными психическими, сенсорными или умственными способностями, или с отсутствием опыта и/или отсутствием знаний, за исключением случая, когда за ними наблюдает ответственное за безопасность лицо, или получившими от него указания, как использовать этот насос. Дети должны быть под наблюдением, чтобы не допустить возможности для детей играть насосом.



20 cm  Магнитные поля этих устройств могут привести к электронным или механическим помехам или повреждениям. Это касается в т.ч. кардиостимуляторов.

Соответствующие безопасные дистанции указаны в руководствах к этим медицинским приборам.



При проведении технического обслуживания существует опасность придавливания пальцев из-за высоких магнитных усилий.



Данное изделие не выбрасывать с обычным домашним мусором.  
Сдайте изделие в местный пункт сбора и утилизации.



Продукт апробирован соответственно соответствующим национальным и соответствует нормам ЕС.

## Внутренний фильтр 2008, 2010, 2012

### Принцип работы

- A** ① Крышка фильтра ② Диффузор (угол поворота  $\pm 90^\circ$ ) ③ Корпус фильтра ④ Кожух помпы ⑤ Четыре присоски ⑥ Регулирующий воздушный клапан ⑦ Воздушный шланг ⑧ Задняя панель ⑨ Две заглушки.
- B** Вставьте четыре присоски на тыльной стороне фильтра и прикрепите прибор к внутренней стенке аквариума.
- C** На тыльной стороне кожуха помпы имеется канавка для шнура питания, допускающая три варианта его размещения. Два неиспользованных выходных отверстия закройте заглушками, входящими в комплект поставки, чтобы избежать попадания в отверстия маленьких рыбок.
- D** Отверстие диффузора должно находиться по меньшей мере на 1 см ниже уровня воды для достижения оптимального перемещения поверхностного слоя и циркуляции воды.
- E** После установки в аквариуме фильтр может быть включен путем подсоединения шнура питания к электросети. Выдвигая или утапливая диффузор, установите максимальную или минимальную производительность помпы. Направление потока можно изменять в пределах  $\pm 90^\circ$ .
- F** Для насыщения кислородом служит регулирующий воздушный клапан, входящий в комплект поставки: вставьте диффузор и подсоедините к нему воздушный шланг с регулирующим воздушным клапаном. Поток воздуха регулируется по мере необходимости путем поворота воздушного клапана.

### Уход и обслуживание

- G** Выньте вилку шнура питания из розетки. Извлеките корпус фильтра, одновременно слегка нажимая указательным пальцем на верхнюю часть кожуха помпы, во избежание соскальзывания присосок. Кожух помпы в сборе остается прикрепленным к стенке аквариума и не должен сниматься.
- H** Откройте крышку фильтра, извлеките губку и слегка ополосните её под проточной холодной водой или замените (для фильтра модели 2008: артикул 2617080; для фильтра модели 2010: артикул 2617100; для фильтра модели 2012: артикул 2617120). Губку можно использовать 2-3 раза.

**ВНИМАНИЕ: Запрещается осуществлять одновременно смену воды и промывание губки.**

- I** Не следует извлекать крыльчатку с целью очистки. Тщательно промойте корпус вместе с крыльчаткой и убедитесь в том, что крыльчатка вращается свободно.

Установите на место промытую губку, закройте крышку фильтра и вставьте корпус в сборе в кожух помпы, прикрепленный к стенке аквариума.

## Дополнительная оснастка

продаже имеется фильтрующая кассета с активированным углем (для фильтра модели 2008: артикул 2627080; для фильтра модели 2010: артикул 2627100; для фильтра модели 2012: артикул 2627120), позволяющая адсорбировать отходы от лекарственных препаратов и растворенные вредные вещества.

中文

**EHEIM**

### 衷心感謝

您購買了新的EHEIM內過濾器。實用的搭載系統能夠為您提供最佳的功率，最高的可靠性和最高的效率。

### 安全提示



僅能在室內使用。



進行維護與保養工作時，應切斷所有潛在水中電器的電源。



本設備電源連接線不能更換，接線被損壞時，不可繼續使用本設備。請勿用接線把水泵抬起；接線不要彎曲。



過濾器只要在水中使用：水泵需固定在水面底下。



本設備不得讓體能或感官功能受限或有智障的人（包括兒童）或缺乏經驗以及/或者知識的人來使用，除非有安全主管人員在旁監督或在他的指導下使用。應看管好孩子，以確保他們不將設備當作玩具玩耍。



20 cm |  磁場會使本設備受到電子或機械式干擾或受到損壞。心臟起搏器也如此。必須遵守的安全間距請參見該醫療設備的使用手冊。



進行維護工作時，高磁力會把手指擠傷。



將本產品報廢時，不得把它當作家庭垃圾處理。請將它送交當地的專門收集和處理站。

本產品依據相關當地法律規定認證并符合歐盟標準。



## 內過濾器 2008, 2010, 2012

### 調試

- A** ① 過濾器蓋 ② 帶擴散器的調節噴嘴，可轉動  $\pm 90^\circ$  ③ 過濾器容器 ④ 電機殼體 ⑤ 4 個吸爪 ⑥ 空氣調節閥 ⑦ 空氣軟管 ⑧ 後壁 ⑨ 2 件封閉件。
- B** 將4個吸爪插入過濾器的背面，把裝置安裝在魚缸內壁上。
- C** 在電機殼的背面已經為三種不同的布線方式準備了一條電纜通道。必須分別用封閉件封住兩個沒有使用的輸出口。這樣可以避免小魚進入開口中。

- D** 調節噴嘴的開口應該位於水平面以下大約1厘米處，以便獲得良好的表面運動和最佳的水交換效果。
- E** 將過濾器安裝在水池中後可以通過電源插頭將其投入運行。通過拉出或壓入調節噴嘴可以將泵功率調節到最大或最小。可以在 $\pm 90^\circ$ 範圍內旋轉流動方向。
- F** 隨同提供的空氣調節閥是用來添加氧氣的：推入調節噴嘴，插上帶有空氣調節閥的空氣軟管。通過旋轉閥門便可以按需調節空氣量。

### 保養和維護

- G** 拔下電源插頭，朝上取出過濾器容器，在拔下過濾器容器的同時對電機殼體施加輕微壓力可以防止吸爪滑落。將整個電機殼體保留在魚缸壁上，無需取出。
- H** 打開過濾器蓋，取出濾芯，在流動的冷水下輕輕地衝洗，或者更換濾芯（2008型的訂購號：2617080，2010型的訂購號：2617100以及2012型的訂購號：2627120）。濾芯可以使用2至3次。

**注意：**換水和濾芯清潔絕對不能同時進行。

- I** 清潔時無需取出泵輪。與過濾器容器一起用力衝洗，隨後請注意泵輪是否運轉自如。

重新裝入清潔好的濾芯，關閉過濾器蓋，將整個容器重新插入魚缸中的電機殼體上。

### 附件

作為附件，可以購買一個活性炭濾芯（2008型的訂購號：2627080；2010型的訂購號：2627100 以及2012型的訂購號：2627120），用來吸收藥物殘餘和分解的有害物質。

<b>EHEIM</b>	230 V / 50 Hz 240 V / 50 Hz			120 V / 60 Hz 220 V / 60 Hz		
	<b>2008</b>	<b>2010</b>	<b>2012</b>	<b>2008</b>	<b>2010</b>	<b>2012</b>
Für Aquarien bis For aquariums up to Pour aquariums jusqu'à Voor aquaria tot För akvarier upp till Per acquari fino a	30 - 60 l	60 - 160 l	200 l	30 - 60 l	60 - 160 l	200 l
	7 -13 Imp. gal.	13 -35 Imp. gal.	44 Imp. gal.	8 -16 U.S. gal.	16 -42 U.S. gal.	53 U.S. gal.
Pumpenleistung Pump output Débit de la pompe Pompcapaciteit Pumpkapacitet Potenza della pompa	150 - 300 l	220 - 500 l	220 - 570 l	150 - 300 l	220 - 500 l	220 - 570 l
	33-66 Imp. gal.	48-110 Imp. gal.	48-125 Imp. gal.	40-80 U.S. gal.	58-132 U.S. gal.	58-150 U.S. gal.
Förderhöhe H max m Delivery head m wat. col. Haut. de réf. m col. d'eau Opvoerhoogte m / wk Lyfthöjd m / vst Prevalenza mt. acqua	0,35  1 ft. / 2 in.	0,40  1 ft. / 2 in.	0,40  1 ft. / 2 in.	0,35  1 ft. / 2 in.	0,40  1 ft. / 2 in.	0,40  1 ft. / 2 in.
Filtervolumen Filter volume Volume de la cuve Filtervolumen Filtervolym Volume filtro	195 cm <sup>3</sup>	330 cm <sup>3</sup>	470 cm <sup>3</sup>	195 cm <sup>3</sup>	330 cm <sup>3</sup>	470 cm <sup>3</sup>
Leistungsaufnahme W Power consumption W Consomm. de courant W Stroomverbruik W Effekt W Assorbimento W	4	6	6	4	6	6
Abmessungen Dimensions Dimensions Afmetingen Måttuppgifter Dimensioni	163 x 75 x 96 mm	218 x 75 x 96 mm	275 x 75 x 96 mm	163 x 75 x 96 mm	218 x 75 x 96 mm	275 x 75 x 96 mm
	6.4 x 3 x 3.8 in.	8.6 x 3 x 3.8 in.	10.8 x 3 x 3.8 in.	6.4 x 3 x 3.8 in.	8.6 x 3 x 3.8 in.	10.8 x 3 x 3.8 in.

Vervielfältigungen oder Kopien – auch auszugsweise –  
nur mit ausdrücklicher Genehmigung des Herstellers.

Reproduction or copying – even parts thereof –  
only with the express permission of the producer.

Les reproductions, copies et utilisations de nos logos et  
matériels et produits dérivés sont interdits à l'exploitation,  
de toute nature, et sont soumises au préalable, par écrit,  
au consentement et à l'approbation du fabricant.



**EHEIM GmbH & Co. KG**

Plochinger Str. 54  
73779 Deizisau  
Germany  
Tel. +49 7153/70 02-01  
Fax +49 7153/70 02-174



**Müller + Pflieger  
GmbH & Co. KG**

Industriegebiet  
Kreuzwiese 13  
67806 Rockenhausen  
Germany  
Tel. +49 6361/9 21 60  
Fax +49 6361/76 44



**Eugen Jäger GmbH**

Auf dem Berg 31  
71543 Wüstenrot  
Germany  
Tel. +49 7945/633  
Fax +49 7945/13 61

[www.eheim.de](http://www.eheim.de)