

AQUA MEDIC

UV sterilizer

Helix Max

Operation manual

ENG

UV Wasserklärer **Helix Max**
Bedienungsanleitung

D

Stérilisateur UV **Helix Max**
Mode d'emploi

F

UV Waterzuiveraar **Helix Max**
Gebruiksaanwijzing

NL

Esterilizador UV **Helix Max**
Manual de Instrucciones

E

Sterilizzatore UV **Helix Max**
Manuale operativo

I

Sterylicator UV **Helix Max**
Instrukcja Użytkownika

PL

UV стерилизатора **Helix Max**
Нструкция по эксплуатации

RUS

UV sterilizer
Helix Max
Operation manual

ENG



Helix Max 11 W



Helix Max 9 W



Helix Max 18 W



Helix Max 5 W

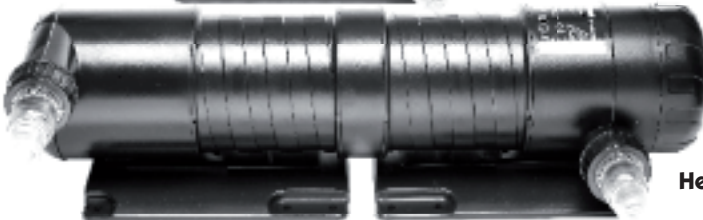

Helix Max 36 W



Helix Max 55 W

UV sterilizer for saltwater and freshwater aquariums and garden ponds

This UV sterilizer is a quality unit. If used correctly, **Helix Max** kills microalgae and creates crystal clear water in aquariums and garden ponds. It inactivates bacteria and other parasites and the risk for infection of the fish decreases.

It has been specifically developed for aquarium use, has been designed and manufactured to the highest standards and has been extensively tested.

1. Operating principle

The UV sterilizer **Helix Max** clears the water with the help of ultraviolet radiation. This radiation is emitted by a special lamp. The UV-C radiation kills all forms of life that are directly exposed to the radiation - microalgae, bacteria, protozoa and other parasites. The result is cristal clear water and healthy fish.

ENG

2. Special features

Spiral water flow: The unique spiral water flow and the big volume of the **Helix Max** units ensure an optimum water clarification. The water is directed in a spiral way around the quartz tube with a long contact time. Due to this, the UV-radiation is used with maximum efficiency.

Rotable connections: The inlet and outlet connections of the **Helix Max** can be rotated for 360°. This saves space and fascilitates the installation.

3. Sizes/technical data

Helix Max sterilizers are produced in 6 sizes:

5 watts, 9 watts, 11 watts with 2 m cable for fresh and saltwater aquariums.

18 watts, 36 watts and 55 watts, with 10 m rubber cable and electronic ballast for garden ponds and for fresh and saltwater aquariums. With electronic ballasts for longer life time of the bulbs and also a higher UV output.

For the different applications, we recommend different aquarium/pond sizes and flow rates. In garden ponds, the recommended flow rates will not result in a sterilization, but the water is clarified by killing the microalgae.

Helix Max	Saltwater aquarium	Recommended max. flow	Freshwater aquarium	Recommended max. flow	Pond	Maximum flow
5 watts	25 — 125 l	100 l/h	50 — 250 l	200 l/h	—	—
9 watts	125 — 250 l	200 l/h	250 — 500 l	500 l/h	—	—
11 watts	150 — 350 l	300 l/h	350 — 750 l	700 l/h	—	—
18 watts	250 — 500 l	500 l/h	500 — 1,000 l	1,000 l/h	18,000 l	6,000 l/h
36 watts	500 — 1,000 l	1,000 l/h	1,000 — 2,000 l	2,000 l/h	36,000 l	12,000 l/h
55 watts	up to 1,500 l	1,500 l/h	up to 3,000 l	3,000 l/h	55,000 l	18,000 l/h

Helix Max	Cable length	Lamp type	Max. pressure	Protection	Power connection
5 watts	2 m	PL – S – 5 watts	0,3 bar	IPX3	230 V ~/50 Hz
9 watts	2 m	PL – S – 9 watts	0,3 bar	IPX3	230 V ~/50 Hz
11 watts	2 m	PL – S – 11 watts	0,3 bar	IPX3	230 V ~/50 Hz
18 watts	10 m	PL – L – 18 watts	0,3 bar	IPX3	230 V ~/50 Hz
36 watts	10 m	PL – L – 36 watts	0,3 bar	IPX3	230 V ~/50 Hz
55 watts	10 m	PL – L – 55 watts	0,3 bar	IPX3	230 V ~/50 Hz

4. Safety advice

The radiation of the UV-C lamps is dangerous. Direct contact with eyes or skin can result in irreversible damages. Therefore, the unit must always be switched off before it is opened.

The units **Helix Max 5 watts** and **Helix Max 9 watts** and **11 watts** are suitable for indoor use only. The units may only be switched on when the water flow is on. If used on a garden pond, the units have to be switched off and removed during winter to prevent damages from frost. The units may not be submerged or operated under water.

ENG

5. Connection

The **Helix Max** are supplied with transparent connection pieces. This allows to control the function of the bulbs - blue light when the UV bulbs are on.

Depending on the installed pump and water flow, the connection pieces should be cut to the best size (metal saw).

The connections of the **Helix Max** can be rotated for 360°. This allows an easy adaptation to the mounting conditions. In any case, the units have to be set up in a way that the outlet connection is at the highest point to avoid air to be trapped in the unit.



6. Maintenance and cleaning

1. The UV-C lamps have a life span of approx. 8,000 hrs. After 5,000 hrs, the UV-C output of the lamps decreases to 85%. The lamps have to be changed regularly. We recommend to clean the quartz tube whenever the lamps are changed.
2. Switch the power off, stop the water flow and drain the water from the unit (dismount the water connections).
3. Open the large screw cap. Careful: The lamp is fixed with the socket in the screw cap. If the screw cap is open, you can carefully remove the lamp.



ENG

4. To clean the quartz tube, it can be removed from the housing. Normally, it is very tight and has to be lifted up a little bit with a screw driver or a coin (careful, do not use too much force). Take it out by hand. The quartz tube can be cleaned with water and a soft cloth. If there are calcium deposits on the tube, it can be cleaned with vinegar or commercial decalcifiers. Afterwards, flush it with water. The plastic end part of the quartz tube can be fitted with grease for easy remounting.
5. The remounting is done in reverse order. The quartz tube is pushed into the housing, the lamp is fastened into the socket and both are carefully mounted in the housing. The screw cap is fixed tight. Finally, the connection pieces are remounted and the hoses are secured with the clamps.
6. The electronic ballast is maintenance-free. If the lamp stops working or does not start anymore, although a new lamp is mounted, the ballast has to be changed. This has to be done by a specialist using original **do AQUA MEDIC** parts, only.

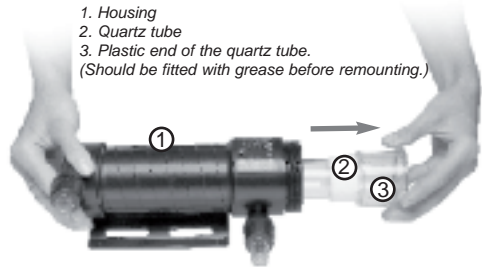

7. Warranty

Should any defect in material or workmanship be found within 12 months of the date of purchase **do AQUA MEDIC** GmbH undertakes to repair or, at our option, replace the defective part free of charge - always provided the product has been installed correctly, is used for the purpose that was intended by us, is used in accordance with the operating instructions and is returned to us carriage paid. The warranty term is not applicable on the all consumable products.

Proof of Purchase is required by presentation of an original invoice or receipt indicating the dealer's name, the model number and date of purchase, or a **Guarantee Card** if appropriate. This warranty may not apply if any model or production number has been altered, deleted or removed, unauthorized persons or organisations have executed repairs, modifications or alterations, or damage is caused by accident, misuse or neglect.

We regret we are unable to accept any liability for any consequential loss.

Please note that the product is not defective under the terms of this warranty where the product, or any of its component parts, was not originally designed and / or manufactured for the market in which it is used.

These statements do not affect your statutory rights as a customer.

If your **do AQUA MEDIC** GmbH product does not appear to be working correctly or appears to be defective please contact your dealer in the first instance.

Before calling your dealer please ensure you have read and understood the operating instructions. If you have any questions your dealer cannot answer please contact us.

Our policy is one of continual technical improvement and we reserve the right to modify and adjust the specification of our products without prior notification.

AB Aqua Medic GmbH - Gewerbepark 24 - 49143 Bissendorf/Germany

- Technical changes reserved -

UV Wasserkklärer

Helix Max

Bedienungsanleitung



Helix Max 11 W



Helix Max 9 W



Helix Max 18 W



Helix Max 5 W

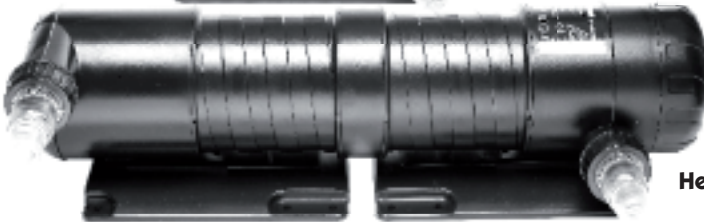

Helix Max 36 W



Helix Max 55 W

Wasserkklärer für Süß- und Meerwasseraquarien und Gartenteiche

Mit dem Kauf dieses UV Wasserkklärers haben Sie sich für ein Qualitätsgerät entschieden. Es wurde speziell für den aquaristischen Gebrauch entwickelt und von Fachleuten erprobt.

Bei richtiger Anwendung tötet **Helix Max** Schwebelagen ab, schafft klares Wasser im Aquarium sowie im Gartenteich, inaktiviert Bakterien und Krankheitserreger und senkt so das Infektionsrisiko für die Fische.

1. Arbeitsweise

Die UV Wasserklärer **Helix Max** klären das Wasser mit Hilfe von UV-C Strahlung. Diese werden von einer Speziallampe im Gerät erzeugt. Die UV-C Strahlung tötet alle bestrahlten Lebewesen ab - Schwebelagen, Bakterien, Protozoen und andere Krankheitserreger. Das Resultat ist ein kristallklares Wasser und gesunde Fische.

2. Besonderheiten

Spiralförmige Wasserführung: Durch die einzigartige Wasserführung und das große Volumen der Helix Max wird eine optimale Wasserklärung erreicht. Das Wasser wird spiralförmig mit langer Kontaktzeit am Quarzrohr vorbeigeführt. Die UV-Strahlung wird dabei maximal genutzt.

D

Drehbare Anschlüsse: Die Ein- und Auslassöffnungen der **Helix Max** sind um 360° drehbar. Dies ermöglicht eine platzsparende Installation.

3. Baugrößen/technische Daten

Helix Max Wasserklärer werden in 6 Baugrößen geliefert:

5 Watt, 9 Watt und 11 Watt je mit 2 m Steckernetzteil für Meer- und Süßwasseraquarien.

18 Watt, 36 Watt und 55 Watt, je mit 10 m Gummikabel und elektronischem Hochfrequenzvorschaltgerät - für Gartenteiche, Meer- und Süßwasseraquarien. Durch die elektronischen Vorschaltgeräte wird eine höhere UV-Ausbeute und längere Lebensdauer der UV-Lampen gewährleistet.

Für die verschiedenen Einsatzgebiete gelten unterschiedliche Empfehlungen für Durchflussmenge und Aquarien-/Teichgröße. Beim Gartenteich kommt es bei der angegebenen Durchflussmenge nicht zu einer Entkeimung, jedoch zu einer Wasserklärung - die Schwebelagen werden abgetötet.

Helix Max	Meerwasser-aquarium	Empf. max. Durchfluss	Süßwasser-aquarium	Empf. max. Durchfluss	Teich	Empf. max. Durchfluss
5 Watt	25 — 125 l	100 l/Std.	50 — 250 l	200 l/Std.	—	—
9 Watt	125 — 250 l	200 l/Std.	250 — 500 l	500 l/Std.	—	—
11 Watt	150 — 350 l	300 l/Std.	350 — 750 l	700 l/Std.	—	—
18 Watt	250 — 500 l	500 l/Std.	500 — 1.000 l	1.000 l/Std.	18.000 l	6.000 l/Std.
36 Watt	250 — 500 l	500 l/Std.	1.000 — 2.000 l	2.000 l/Std.	36.000 l	12.000 l/Std.
55 Watt	bis 1.500 l	1.500 l/Std.	bis 3.000 l	3.000 l/Std.	55.000 l	18.000 l/Std.

Helix Max	Kabellänge (m)	Lampentyp	Max. Druck	Schutzart	Stromanschluss
5 Watt	2 m	PL – S – 5 watt	0,3 bar	IPX3	230 V ~/50 Hz
9 Watt	2 m	PL – S – 9 watt	0,3 bar	IPX3	230 V ~/50 Hz
11 Watt	2 m	PL – S – 11 watt	0,3 bar	IPX3	230 V ~/50 Hz
18 Watt	10 m	PL – L – 18 watt	0,3 bar	IPX3	230 V ~/50 Hz
36 Watt	10 m	PL – L – 36 watt	0,3 bar	IPX3	230 V ~/50 Hz
55 Watt	10 m	PL – L – 55 watt	0,3 bar	IPX3	230 V ~/50 Hz

4. Sicherheitshinweise

Die von den Speziallampen erzeugte UV-C Strahlung ist gefährlich. Direkter Kontakt mit Augen oder Haut kann zu Schädigungen führen. Daher ist das Gerät vor der Demontage immer auszuschalten. Die Geräte **Helix Max 5 W**, **Helix Max 9 W** und **Helix Max 11 W** sind nur für den Betrieb in Innenräumen zugelassen.

Das Gerät darf nur eingeschaltet werden, wenn der Wasserfluss ebenfalls eingeschaltet ist.

Bei der Benutzung am Gartenteich müssen die Geräte im Winter demontiert werden, um sie vor dem Einfrieren zu schützen.

Geräte nie unter Wasser betreiben.

5. Anschluss

Die **Helix Max** sind mit transparenten Anschlussstücken ausgestattet. Dies ermöglicht die Funktionskontrolle - die UV-Lampen leuchten blau auf.

Je nach installierter Durchflussleistung (s. Tabelle) und verwendeter Umwälzpumpe, können die Anschlussstücke passend abgesägt werden.

Die Anschlüsse der **Helix Max** sind um 360° drehbar. Dies ermöglicht eine ideale Anpassung an die jeweiligen Bedingungen. In jedem Fall sind die Geräte aber so anzubringen, dass der Ablauf an der höchsten Stelle liegt. Dadurch wird verhindert, dass sich Luftblasen im Gerät ansammeln.



6. Reinigung und Wartung

1. Die UV-C Lampen in den Geräten haben eine Lebensdauer von ca. 8.000 Std. Nach 5.000 Std. beträgt die Leistung noch 85% der Anfangsleistung. Sie müssen also regelmäßig ausgewechselt werden. Wir empfehlen, beim Wechsel der Lampen auch das Quarzrohr im Gerät zu reinigen.
2. Schalten Sie das Gerät aus, stoppen Sie den Wasserdurchfluss und lassen das Wasser aus dem Gerät ab (Demontage der Anschlüsse).
3. Öffnen Sie den großen Schraubdeckel. Vorsicht: Die Lampe steckt mit ihrer Fassung an diesem Deckel. Ist der Deckel geöffnet, können Sie vorsichtig die Lampe herausnehmen.



D

4. Zur Reinigung des Quarzrohres kann es aus dem Gehäuse herausgezogen werden. Da es fest sitzt, muss es zunächst mit einem Schraubenzieher oder einer Geldmünze leicht angehoben und dann vorsichtig mit der Hand aus dem Gehäuse gezogen werden - nicht gewaltsam. Das Quarzrohr kann mit Wasser und einem weichen Tuch gereinigt werden. Sollte sich Kalk auf dem Rohr niedergeschlagen haben, kann es auch für einige Stunden in Essigessenz oder einen handelsüblichen Entkalker eingelegt werden. Danach gründlich mit Leitungswasser spülen. Das Kunststoffteil am Ende des Quarzglasess sollte zum Einbau mit Vaseline eingefettet werden.

5. Der Einbau erfolgt in umgekehrter Reihenfolge: Quarzrohr wieder einschieben, Lampe in die Fassung stecken, vorsichtig in das Quarzrohr schieben und die große Verschraubung fest anziehen. Anschließend die Anschlüsse wieder montieren. Unbedingt die Schlauchschellen verwenden, damit der Schlauch sicher sitzt.

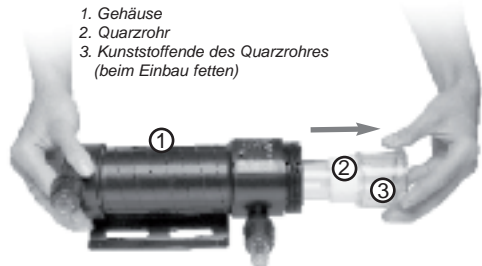

6. Das elektronische Vorschaltgerät ist wartungsfrei. Sollte die Lampe nicht mehr zünden, obwohl eine neue funktionierende UV-C Lampe verwendet wird, muss das Vorschaltgerät ausgetauscht werden. Dies hat durch einen Fachmann zu erfolgen.

7. Garantie

AQUA MEDIC GmbH gewährt eine 12-monatige Garantie ab Kaufdatum auf alle Material- und Verarbeitungsfehler des Gerätes. Als Garantienachweis gilt der Original-Kaufbeleg. Während dieser Zeit werden wir das Produkt kostenlos durch Einbau neuer oder erneuerter Teile instandsetzen (ausgenommen Frachtkosten). Im Fall, dass während oder nach Ablauf der Garantiezeit Probleme mit Ihrem Gerät auftreten, wenden Sie sich bitte an Ihren Fachhändler.

Diese Garantie gilt nur für den Erstkäufer. Sie deckt nur Material- und Verarbeitungsfehler, die bei bestimmungsgemäßem Gebrauch auftreten. Sie gilt nicht bei Schäden durch Transporte oder unsachgemäße Behandlung, Fahrlässigkeit, falschen Einbau sowie Eingriffen und Veränderungen, die von nicht autorisierten Stellen vorgenommen wurden.

AQUA MEDIC GmbH haftet nicht für Folgeschäden, die durch den Gebrauch des Gerätes entstehen.

AB Aqua Medic GmbH - Gewerbepark 24 - 49143 Bissendorf/Germany

- Technische Änderungen vorbehalten -

Stérilisateur UV

Helix Max

Mode d'emploi



Helix Max 11 W



Helix Max 9 W

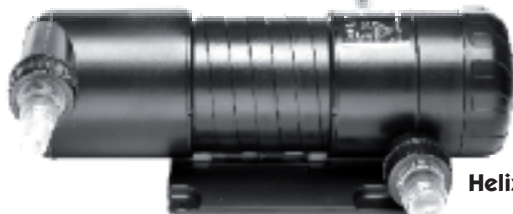

Helix Max 18 W



Helix Max 5 W

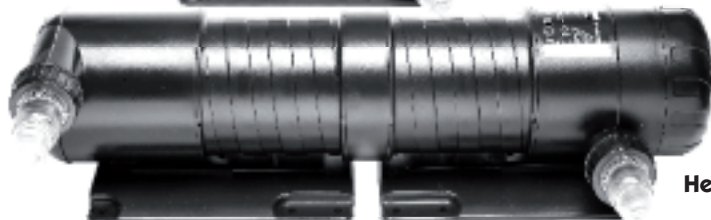

Helix Max 36 W



Helix Max 55 W

Stérilisateur pour aquariums d'eau douce ou d'eau de mer et de bassins de jardin

L'acquisition de ce Stérilisateur UV représente un achat de qualité. Il a été spécialement développé pour l'utilisation aquariophile et a été testé par des professionnels.

Dans le cadre d'une utilisation correcte **Helix Max** tue les algues en suspension, donne une eau limpide dans l'aquarium comme dans le bassin de jardin, inactive les bactéries et les germes pathogènes diminuant ainsi le risque d'infection pour les poissons.

1. Mode de fonctionnement

Le stérilisateur UV **Helix Max** éclaircit l'eau par l'intermédiaire du rayonnement UV-C. Celui-ci est émis par un tube spécial. Le rayonnement UV-C tue tous les êtres vivants atteints - algues en suspension, bactéries, protozoaires et autres germes pathogènes. Il en résulte une eau cristalline et des poissons en bonne santé.

2. Particularités

Passage de l'eau en spirale: Ce passage de l'eau unique et le volume important du **Helix Max** assure une clarification optimale de l'eau. L'eau passe avec un temps de contact prolongé le long de la gaine en quartz en forme de spirale. Le rayonnement UV est ainsi utilisé au maximum.

Raccordements rotatifs: L'entrée et la sortie du **Helix Max** peuvent être tournés sur 360°. Ceci permet une installation économisant la place.

3. Dimensions/Données techniques

Le stérilisateur **Helix Max** est livrable en 6 tailles:

5 Watts, 9 Watts, 11 Watts avec 2 m. de câble pour aquarium d'eau douce ou d'eau de mer.

18 Watts, 36 Watts et 55 Watts, avec 10 mètres de câble caoutchouc et amorceur électronique à hautes fréquences - pour bassins de jardin, aquarium d'eau douce ou d'eau de mer. L'amorceur électronique garantit un meilleur rendement du rayonnement UV et une durée de vie plus longue du tube UV.

Pour les divers domaines d'application les recommandations sont différentes en ce qui concerne les débits et la taille des aquariums/bassins de jardin. En ce qui concerne le bassin de jardin il n'y a pas de désinfection pour le débit donné mais une clarification de l'eau - les algues en suspension sont tuées.

Helix Max	Aquarium eau de mer	Débit maximum	Aquarium eau douce	Débit maximum	Bassin de jardin	Débit maximum
5 watt	25 — 125 l	100 l/h	50 — 250 l	200 l/h	—	—
9 watt	125 — 250 l	200 l/h	250 — 500 l	500 l/h	—	—
11 watt	150 — 350 l	300 l/h	350 — 750 l	700 l/h	—	—
18 watt	250 — 500 l	500 l/h	500 — 1.000 l	1.000 l/h	18.000 l	6.000 l/h
36 watt	500 — 1.000 l	1.000 l/h	1.000 — 2.000 l	2.000 l/h	36.000 l	12.000 l/h
55 watt	jusqu'à 1.500 l	1.500 l/h	jusqu'à 3.000 l	3.000 l/h	55.000 l	18.000 l/h

Helix Max	Longueur du câble	Type de tube	Pression maximale	Type de Protection	Raccordement secteur
5 Watt	2 m	PL – S – 5 Watt	0,3 bar	IPX3	230 V ~/50 Hz
9 Watt	2 m	PL – S – 9 Watt	0,3 bar	IPX3	230 V ~/50 Hz
11 Watt	2 m	PL – S – 11 Watt	0,3 bar	IPX3	230 V ~/50 Hz
18 Watt	10 m	PL – L – 18 Watt	0,3 bar	IPX3	230 V ~/50 Hz
36 Watt	10 m	PL – L – 36 Watt	0,3 bar	IPX3	230 V ~/50 Hz
55 Watt	10 m	PL – L – 55 Watt	0,3 bar	IPX3	230 V ~/50 Hz

4. Mesures de sécurité

Le rayonnement UV-C émis par le tube spécial est dangereux. Le contact direct avec les yeux ou la peau peut créer des dommages. C'est la raison pour laquelle il faut toujours débrancher l'appareil avant tout démontage.

Les appareils **Helix Max 5 W**, **Helix Max 9 W** et **Helix Max 11 W** ne sont autorisés que pour l'utilisation à l'intérieur. Le passage de l'eau est obligatoire avant la mise en route de l'appareil. Lors de l'utilisation pour un bassin de jardin l'appareil doit être démonté en hiver, afin de le protéger du gel. Ne jamais utiliser l'appareil sous l'eau.

5. Raccordement

Le **Helix Max** est équipé de supports de raccordement transparents. Ceci permet le contrôle du fonctionnement - le tube UV émet une lumière bleue.

En fonction du débit (voir tableau) de la pompe de circulation utilisée, il est possible d'adapter les raccords en les sciant. Les raccords du **Helix Max** peuvent être tournés sur 360°. Ceci permet une adaptation parfaite à toutes les situations. Dans tous les cas, l'appareil doit être installé de manière à ce que le rejet soit situé à l'endroit le plus élevé. Ceci empêche l'accumulation de bulles d'air dans l'appareil.



6. Nettoyage et entretien

1. Le tube UV-C des appareils ont une durée de vie de 8.000 heures. Après 5.000 heures le rendement n'est plus que de 85 % par rapport au début. Il faut donc le changer régulièrement. Nous conseillons lors du changement de l'ampoule de nettoyer la gaine de quartz.
2. Débranchez l'appareil, arrêtez le débit de l'eau et videz l'eau contenue dans l'appareil (démontage des raccords).
3. Ouvrez le grand couvercle à vis. Attention : le tube est fixé avec sa douille au couvercle. Lorsque le couvercle est ouvert, vous pouvez précautionneusement retirer le tube.



4. Pour le nettoyage de la gaine en quartz, il est possible de la retirer du corps de l'appareil. Comme elle est fixée il faut d'abord légèrement la soulever à l'aide d'un tournevis ou d'une pièce de monnaie puis la tirer délicatement avec la main hors du corps de l'appareil - sans forcer. La gaine de quartz se nettoie avec de l'eau et un chiffon doux. Dans le cas d'un dépôt de calcaire il est possible de la tremper dans du vinaigre blanc ou dans un produit anti-calcaire du commerce. Ensuite il convient de la rincer soigneusement sous l'eau de conduite. La partie en plastique située au bout de la gaine de quartz doit être enduite avec de la vaseline avant la mise en place.

5. La mise en place s'effectue dans le sens inverse : de nouveau glisser la gaine de quartz, introduire le tube dans la douille, la glisser avec prudence dans la gaine de quartz et bien serrer l'assemblage par vis. Puis de nouveau monter les raccords. Absolument utiliser les fixations, afin que le tuyau soit bien fixé.

1. Corps de l'appareil
2. Gaine de quartz
3. Bout plastique de la gaine de quartz
(graisser lors de la mise en place)

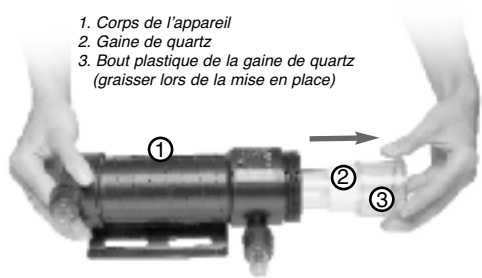

6. L'amorceur électronique ne nécessite pas d'entretien. Si le tube n'éclaire plus, bien qu'un nouveau tube UV-C ait été mis en place, il faut changer l'amorceur. Ceci est l'affaire d'un spécialiste.

F

7. Garantie

AQUA MEDIC GmbH assure une garantie de 12 mois à partir de la date de l'achat sur tous les défauts de matériaux et d'assemblage de l'appareil. Elle ne couvre pas les pièces d'usure comme le tube UV-C ou la gaine de quartz. Le ticket de caisse original sert de preuve d'achat.

Durant cette période l'appareil est remis gratuitement en état par échange de pièces neuves ou rénovées (hors frais de transport). Si durant ou après la durée de la garantie des problèmes apparaissent avec l'appareil adressez vous à votre revendeur.

Cette garantie n'est valable que pour le premier acheteur. Elle ne couvre que les défauts de matériaux ou de fabrication, qui peuvent apparaître dans le cadre d'une utilisation normale. Ainsi ne sont pas couverts des dommages liés au transport, à une utilisation inadaptée, à la négligence, à une mauvaise installation ou des manipulations et des modifications effectuées par des personnes non autorisées.

AQUA MEDIC n'est pas responsable pour les dommages collatéraux pouvant résulter de l'utilisation de l'appareil.

AB Aqua Medic GmbH - Gewerbepark 24 - 49143 Bissendorf/Germany

- Sous réserve de modifications techniques -

UV Waterzuiveraar
Helix Max
Gebruiksaanwijzing



Helix Max 11 W



Helix Max 9 W



Helix Max 18 W



Helix Max 5 W

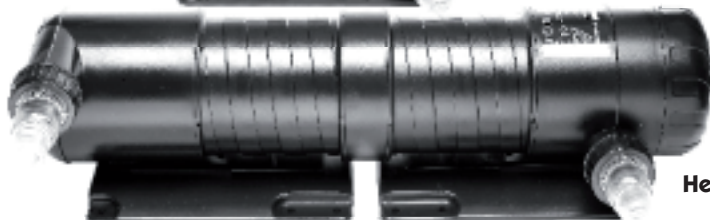

Helix Max 36 W



Helix Max 55 W

Waterzuiveraar voor zoet- en zeewateraquaria en voor tuinvijvers

Met de aankoop van deze UV Waterzuiveraar heeft u voor een kwaliteitsproduct gekozen. Dit product is speciaal voor dit doel ontworpen en door vakmensen getest.

Bij juist gebruik doodt Helix Max zweefalgen, maakt helder water in uw aquarium en ook in uw vijver, inactieveert bacteriën en ziektenverwekkers en verkleint zo het infectierisico voor uw vissen.

NL

1. Werkwijze

De UV Waterzuiveraar **Helix Max** zuivert het water met behulp van UV-C straling. Dit wordt door een speciale lamp in het apparaat bereikt. De UV-C straling doodt alle bestraalde levende organismen zoals: zweefalgen, bacteriën, eencellige en andere ziektenverwekkers. Het resultaat is kristalhelder water en gezonde vissen.

2. Bijzonderheden

Spiraalvormige waterdoorvoering: Door een unieke waterdoorvoering én het grote volume van de **Helix Max** wordt een optimale waterzuivering bereikt. Het water wordt spiraalvormig met een lange contacttijd langs de kwartslamp gevoerd. De UV-straling wordt daarbij maximaal benut.

Draaibare aansluiting: De in- en uitlaatopeningen van de **Helix Max** zijn 360° draaibaar. Dit maakt een plaatsbesparende installatie mogelijk.

3. Maten en technische informatie

Helix Max waterzuiveraar wordt in 6 afmetingen geleverd:

5 Watt, 9 Watt, 11 Watt met 2 m. stroomkabel voor zee- en zoetwateraquaria.

18 Watt, 36 Watt en 55 Watt, met 10 m. rubberkabel en elektronische hoogfrequente voorschakelapparatuur - voor tuinvijvers, zee- en zoetwateraquaria. Door de elektronische voorschakelapparatuur wordt het UV beter benut en wordt een langere levensduur van de UV lamp verkregen.

Voor de verschillende gebruikersdoeleinden gelden specifieke aanbevelingen voor doorstroomhoeveelheden en aquarium-/vijvergrootte. Bij de vijver komt het bij de aangegeven doorstroomsnelheden niet tot een ontkieming, echter tot een waterzuivering - de zweefalgen worden gedood.

Helix Max	zeewater-aquarium	aanbev. max. doorstroming	zoetwater-aquarium	aanbev. max. doorstroming	vijver	aanbev. max. doorstroming
5 Watt	25 — 125 l	100 l/uur	50 — 250 l	200 l/uur	—	—
9 Watt	125 — 250 l	200 l/uur	250 — 500 l	500 l/uur	—	—
11 Watt	150 — 350 l	300 l/uur	350 — 750 l	700 l/uur	—	—
18 Watt	250 — 500 l	500 l/uur	500 — 1.000 l	1.000 l/uur	18.000 l	6.000 l/uur
36 Watt	500 — 1.000 l	1.000 l/uur	1.000 — 2.000 l	2.000 l/uur	36.000 l	12.000 l/uur
55 Watt	tot 1.500 l	1.500 l/uur	tot 3.000 l	3.000 l/uur	55.000 l	18.000 l/uur

Helix Max	kabellengte	lampentype	max. druk	bescherm-soort	stroomaansluiting
5 Watt	2 m	PL – S – 5 Watt	0,3 bar	IPX3	230 V ~/50 Hz
9 Watt	2 m	PL – S – 9 Watt	0,3 bar	IPX3	230 V ~/50 Hz
11 Watt	2 m	PL – S – 11 Watt	0,3 bar	IPX3	230 V ~/50 Hz
18 Watt	10 m	PL – L – 18 Watt	0,3 bar	IPX3	230 V ~/50 Hz
36 Watt	10 m	PL – L – 36 Watt	0,3 bar	IPX3	230 V ~/50 Hz
55 Watt	10 m	PL – L – 55 Watt	0,3 bar	IPX3	230 V ~/50 Hz

4. Veiligheidsaanwijzing

De straling die vrijkomt van de UV-C lamp is gevaarlijk. Direct contact met ogen of huid kan beschadiging veroorzaken. Daarom moet het apparaat vóór demontage altijd uitgeschakeld worden. De **Helix Max 5 W**, **Helix Max 9 W** en **Helix Max 11 W** zijn alleen voor gebruik binnenshuis geschikt. Het apparaat mag alleen aangezet worden indien de watertoevoer eveneens ingeschakeld is. Bij gebruik voor tuinvijvers moet het apparaat in de winter gedemonteerd worden dit om bevriezing te voorkomen. Het apparaat niet onder water gebruiken.

5. Aansluiten

De **Helix Max** zijn van transparanten aansluitstukken voorzien. Dit geeft de mogelijkheid van controle op het functioneren. U ziet daardoor de UV lampen blauw oplichten.

Afhankelijk van de ingestelde doorstroomsnelheid (zie tabel) en de gebruikte circulatiepompen, kunnen de aansluitstukken passend afgezaagd worden.

De aansluitingen van de **Helix Max** zijn 360° draaibaar. Dit geeft de mogelijkheid van een ideale aanpassing aan de beschikbare omstandigheden. In alle gevallen moeten de apparaten zó aangebracht worden dat de uitloop op het hoogste punt ligt. Daardoor wordt voorkomen dat er zich luchtbelllen in het apparaat vormen.



6. Reiniging en onderhoud

1. De UV-C lampen in de apparaten hebben een levensduur van ca. 8.000 uur. Na 5.000 uur bedraagt het vermogen nog 85% van het aanvangsvermogen. De lampen moeten dus regelmatig vervangen worden. Wij adviseren om, bij het wisselen van de lampen, ook de kwartsbuis in het apparaat te reinigen.
2. Schakel het apparaat uit, stop de watertoevoer en laat het water uit het apparaat lopen (demontage van de aansluitingen).
3. Open het grote schroefdeksel voorzichtig!! De lamp zit met zijn fitting aan het deksel vast. Is het deksel eenmaal geopend dan kunt u voorzichtig de lamp eruit nemen.



4. Voor het schoonhouden van de kwartsbuis, kan deze uit de behuizing genomen worden. Omdat de kwartsbuis vastzit, moet deze eerst met een schroevendraaier of een muntstuk, licht opgelicht worden en daarna voorzichtig met de hand uit de behuizing genomen worden. Geen geweld gebruiken!! De kwartsbuis kan met water en een zachte doek gereinigd worden. Indien zich kalk op de kwartsbuis heeft gevormd kunt u de buis ook enige uren in schoonmaakazijn of een andere, in de handel zijnde ontkalkvloeistof, leggen. Daarna grondig met leidingwater naspoelen. Het kunststofdeel aan het einde van het kwartsglas moet vóór het inbouwen met vaseline ingevet worden.

5. De inbouw gebeurt in omgekeerde volgorde: kwartsbuis weer in de behuizing schuiven, lamp in de fitting steken en voorzichtig in de kwartsbuis schuiven. Het grote schroefdeksel stevig vastdraaien. Vervolgens de aansluitstukken weer monteren. Beslist slangklemmen gebruiken waarmee u de slang vastzet.

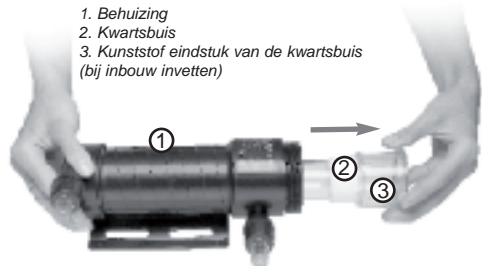

6. Het elektronische voorschakelapparaat is onderhoudsvrij. Wanneer de lamp niet brandt, ondanks dat het een nieuwe lamp is, moet het voorschakelapparaat door een vakman vervangen worden.

7. Garantie

AQUA MEDIC GmbH op dit apparaat geven wij een garantie van 12 maanden, ingaande op de dag van aankoop op alle materiaal- of fabrieksfouten van het apparaat. Deze garantie geldt echter niet voor slijtage zoals de UV-C lamp of bij glasbreuk van de lamp of de kwartsbuis. Als garantiebewijs geldt de originele aankoopbon.

Gedurende deze periode zullen wij alle gebreken, die aantoonbaar te wijten zijn aan materiaal- of fabrieksfouten, kosteloos (exclusief vrachtkosten) verhelpen middels reparatie of vervanging. In het geval dat zich gedurende- of na afloop van de garantieperiode problemen met het apparaat voordoen wendt u zich dan tot uw vakhandelaar

Deze garantie geldt uitsluitend voor de eerste eigenaar. Zij dekt alleen materiaal- en fabrieksfouten die bij oordeelkundig gebruik optreden. Zij geldt niet bij schade door transport, nalatigheid, onzorgvuldigheid verkeerde inbouw of ingrepen en veranderingen door derden of het monteren van niet originele onderdelen.

AQUA MEDIC is niet aansprakelijk voor vervolgschade die door het gebruik van het apparaat ontstaan.

AB Aqua Medic GmbH - Gewerbepark 24 - 49143 Bissendorf/Germany

- Technische wijzigingen voorbehouden -

Esterilizador UV

Helix Max

Manual de Instrucciones



Helix Max 11 W



Helix Max 9 W



Helix Max 18 W



Helix Max 5 W

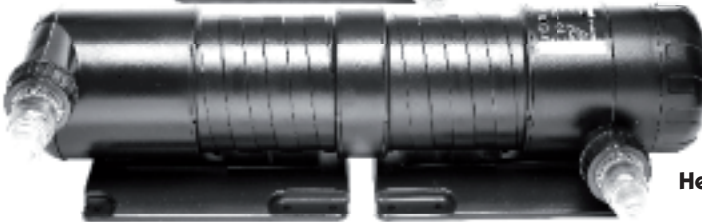

Helix Max 36 W



Helix Max 55 W

Esterilizador UV tanto para acuarios de agua dulce como marinos y estanques

Este esterilizador UV-C es una unidad de gran calidad. Si se usa correctamente, **Helix Max** eliminará las microalgas y se obtendrá un agua cristalina en acuarios y estanques. Disminuyen tanto las bacterias inactivas como otros parásitos y el peligro de infección entre los peces.

Ha sido desarrollado expresamente para su uso en acuarios, diseñado y fabricado en las normas más altas y testeado minuciosamente.

1. Funcionamiento

El esterilizador UV **Helix Max** limpia el agua con la ayuda de la radiación ultravioleta. Esta radiación es emitida por una lámpara especial. La radiación UV-C mata todas las formas de vida que estén expuestas de forma directa a la radiación, microalgas, bacterias, protozoos y otros parásitos. El resultado es un agua cristalina y unos peces sanos.

2. Características especiales

Flujo de agua en espiral: Un único flujo de agua en espiral y el gran volumen de las unidades **Helix Max**, asegura una óptima clarificación del agua. El agua es empujada en forma de espiral hacia el tubo de cuarzo con un largo tiempo de contacto. Debido a esto, la radiación UV-C se usa de la forma más eficiente.

Conexiones rotatorias: Las conexiones de entrada y salida del **Helix Max** se pueden girar hasta 360°, este espacio ahorra y facilita la instalación.

3. Dimensiones y datos técnicos

El esterilizador **Helix Max** UV-C se dispone en 6 tamaños:

5 Watios, 9 Watios y 11 Watios con 2 metros de cable para acuarios de agua dulce y salada.

18 Watios, 36 Watios y 55 Watios con 10 m de cable de goma y ballesta electrónica para estanques y acuarios de agua dulce y salada. Con ballestas electrónicas para una larga duración de las bombillas y también una salida más alta de UV-C.

Para aplicaciones diferentes, recomendamos diferentes tamaños de estanques/acuarios y de caudales. En estanques, los caudales recomendados no causarán esterilización, pero el agua es clarificada matando las microalgas.

E

Helix Max	Acuario marino	Caudal recomendado	Acuario agua dulce	Caudal recomendado	Estanque	Caudal máximo
5 watts	25 — 125 l	100 l/h	50 — 250 l	200 l/h	—	—
9 watts	125 — 250 l	200 l/h	250 — 500 l	500 l/h	—	—
11 watts	150 — 350 l	300 l/h	350 — 750 l	700 l/h	—	—
18 watts	250 — 500 l	500 l/h	500 — 1 000 l	1 000 l/h	18 000 l	6 000 l/h
36 watts	500 — 1 000 l	1 000 l/h	1 000 — 2 000 l	2 000 l/h	36 000 l	12 000 l/h
55 watts	hasta 1 500 l	1 500 l/h	hasta 3 000 l	3 000 l/h	55 000 l	18 000 l/h

Helix Max	Longitud de cable	Tipo de lámpara	Presión máx	Protección	Conexión de potencia
5 watts	2 m	PL – S – 5 watts	0,3 bar	IPX3	230 V ~/50 Hz
9 watts	2 m	PL – S – 9 watts	0,3 bar	IPX3	230 V ~/50 Hz
11 watts	2 m	PL – S – 11 watts	0,3 bar	IPX3	230 V ~/50 Hz
18 watts	10 m	PL – L – 18 watts	0,3 bar	IPX3	230 V ~/50 Hz
36 watts	10 m	PL – L – 36 watts	0,3 bar	IPX3	230 V ~/50 Hz
55 watts	10 m	PL – L – 55 watts	0,3 bar	IPX3	230 V ~/50 Hz

4. Consejos de Seguridad

La radiación de las lámparas UV-C son peligrosas. Un contacto directo con los ojos o la piel puede causar daños irreparables. Por lo tanto, „La unidad deberá estar siempre desconectada por completo antes de abrirla“.

Las unidades de **Helix Max** de **9w**, **5w** y **11w** se colocará al lado del filtro, nunca sumergido. Las unidades solo se pueden conectar cuando el flujo del agua esté circulando. Si su uso es en un estanque, las unidades deben ser apagadas y retiradas durante el invierno para evitar que se deterioren con los hielos. Las unidades no se pueden situar bajo el agua.

5. Conexiones

La unidad **Helix Max** viene con piezas de conexión transparentes. Así permite controlar la función de las bombillas, (luz azul, cuando la bombilla UV-C está encendida).

Dependiendo de la bomba instalada y del flujo del agua, las piezas de conexión se pueden cortar al tamaño deseado (sierra para metal).



6. Limpieza y Mantenimiento

1. Las lámparas UV-C tienen una vida útil de aprox. 8.000 hrs. Después de 5.000 hrs, el rendimiento de las lámparas disminuye al 85%. Las lámparas hay que cambiarlas regularmente. Recomendamos limpiar los tubos de cuarzo cuando se cambien las lámparas.
2. Apáguela, pare el flujo del agua y seque el agua de la unidad (desmante las conexiones de agua).
3. Quite el tornillo de la tapa. Atención: la lámpara está sujeta en el portalámparas de la tapa con el tornillo. Si la tapa con el tornillo está abierta puede quitar la lámpara con mucho cuidado.



4. Para limpiar el tubo de cuarzo, hay que quitar la carcasa, normalmente está muy apretado y se necesitará un destornillador o una moneda (con cuidado de no hacer mucha fuerza). Quitarlo con la mano. El tubo de cuarzo se puede limpiar con agua y secarlo con un trapo. Si hay restos de cal en el tubo, se pueden eliminar con vinagre ó decalcificadores comerciales. Después límpiolo con agua. La parte final del tubo de plástico se puede engrasar para volver a montarlo.
5. Para volver a montarlo hay que hacerlo de forma inversa. Hay que introducir el tubo de cuarzo dentro de la carcasa, hay que enganchar la lámpara en el portalámparas y con cuidado se colocan los dos en su sitio. La tapa hay que apretarla fuerte. Finalmente se vuelven a montar las piezas de conexión y los tubos se aseguran con las grapas.
6. La ballesta electrónica está libre de mantenimiento. Si la lámpara se para y deja de funcionar, aunque se cambie la lámpara hay que cambiar la ballesta. El cambio debe realizarlo un especialista usando piezas originales de **AB AQUA MEDIC**.

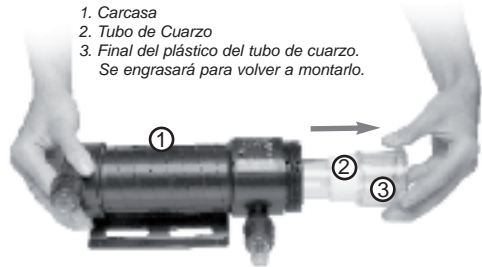

7. Garantía

Cualquier defecto de material encontrado 12 meses a partir de la fecha de compra **AB AQUA MEDIC** repara o, en su defecto, sustituye la parte defectuosa gratuitamente - siempre que el producto ha sido instalado correctamente, es usado para el objetivo que fue diseñado, sea usado según el manual de instrucciones y nos es devuelto a portes pagados. Esta garantía no es aplicable sobre los repuestos. La fractura de la lámpara o el tubo de cuarzo queda también excluida.

Se requiere la prueba de Compra de una factura original o el recibo que indica el nombre del distribuidor, el número de modelo y la fecha de compra, o una Tarjeta de Garantía si es asignada. Esta garantía no se aplicará sobre los productos que sus modelos o el número de producción han sido cambiados, suprimidos o quitados, que personas inapropiadas u organizaciones hayan realizado dicha reparación, modificaciones o alteraciones, o el daño haya sido causado por casualidad, mal uso o negligencia.

Si su producto no parece trabajar correctamente o parece estar defectuoso, por favor póngase en contacto con su distribuidor en primer lugar.

Antes de llamar a su distribuidor por favor asegúrese de haber leído y entendido el manual de instrucciones. Si usted tiene alguna pregunta que su distribuidor no puede contestar por favor póngase en contacto con nosotros.

Nuestra política es la de una mejora técnica continua y reservamos el derecho de modificar y ajustar la especificación de nuestros productos sin notificación previa.

AB Aqua Medic GmbH - Gewerbepark 24 - 49143 Bissendorf/Germany

- Cambios Técnicos reservados -

Sterilizzatore UV

Helix Max

Manuale operativo



Helix Max 11 W



Helix Max 9 W



Helix Max 18 W



Helix Max 5 W

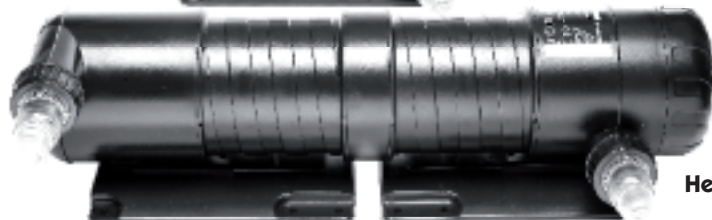

Helix Max 36 W



Helix Max 55 W

Sterilizzatore UV per acquari e laghetti esterni marini ed acqua dolce

Questo sterilizzatore UV è un'unità di qualità. Se usato correttamente, l'**Helix Max** elimina le microalghe e rende l'acqua cristallina negli acquari e nei laghetti da giardino. Inattiva batteri ed altri parassiti e diminuisce il rischio di infezione dei pesci.

È stato creato specificatamente per uso negli acquari, progettato e costruito con i più alti livelli ed è stato sottoposto a numerosi test.

1. Principio operativo

Lo sterilizzatore UV **Helix Max** rende limpida l'acqua con l'aiuto di radiazioni ultraviolette emesse da una speciale lampada. Le radiazioni UV-C eliminano tutte le forme di vita che si trovino direttamente esposte ad esse - microalghe, batteri, protozoi ed altri parassiti. Il risultato che ne consegue è acqua cristallina e pesci sani.

2. Caratteristiche particolari

Flusso d'acqua a spirale - lo straordinario flusso d'acqua a spirale ed il grande volume delle unità **Helix Max** assicurano una chiarificazione ottimale dell'acqua. L'acqua viene indirizzata con moto a spirale lungo il tubo al quarzo, con un prolungato periodo di contatto. Grazie a questo contatto le radiazioni UV raggiungono il massimo d'efficacia d'uso.

Raccordi rotanti - i raccordi in entrata ed in uscita dell'**Helix Max** hanno possibilità di rotazione a 360°, per risparmiare spazio e facilitarne l'installazione.

3. Dimensioni/dati tecnici

Gli sterilizzatori **Helix Max** vengono prodotti in 6 dimensioni:

5 watt, 9 watt, 11 watt con cavo di 2 m per acquari marini e ad acqua dolce.

18 watt, 36 watt e 55 watt, con cavo di gomma e resistenza elettronica per laghetti da giardino e per acquari marini e ad acqua dolce. Con resistenza elettronica, per una durata maggiore dei bulbi e per una maggiore produzione di UV.

Per le diverse applicazioni, si raccomandano diversi rapporti tra dimensione di acquari / laghetti e flussi d'acqua. Nei laghetti da giardino, i rapporti di flusso raccomandati non porteranno ad una sterilizzazione ma l'acqua risulterà chiarificata e si avrà eliminazione delle microalghe.

Helix Max	Acquari marini	Flusso max. raccomandato	Acquari ad acqua dolce	Flusso max. raccomandato	Laghetto	Flusso massimo
5 watt	25 — 125 l	100 l/h	50 — 250 l	200 l/h	—	—
9 watt	125 — 250 l	200 l/h	250 — 500 l	500 l/h	—	—
11 watt	150 — 350 l	300 l/h	350 — 750 l	700 l/h	—	—
18 watt	250 — 500 l	500 l/h	500 — 1 000 l	1 000 l/h	18 000 l	6000 l/h
36 watt	500 — 1 000 l	1 000 l/h	1 000 — 2 000 l	2 000 l/h	36 000 l	12 000 l/h
55 watt	fino a 1 500 l	1 500 l/h	fino a 3 000 l	3 000 l/h	55 000 l	18 000 l/h

Helix Max	Lunghezza cavo	Tipo di lampada	Pressione max.	Protezione	Energia elettrica di connessione
5 watt	2 m	PL-S — 5 watt	0,3 bar	IPX3	230 V ~/50 Hz
9 watt	2 m	PL-S — 9 watt	0,3 bar	IPX3	230 V ~/50 Hz
11 watt	2 m	PL-S — 11 watt	0,3 bar	IPX3	230 V ~/50 Hz
18 watt	10 m	PL-L — 18 watt	0,3 bar	IPX3	230 V ~/50 Hz
36 watt	10 m	PL-L — 36 watt	0,3 bar	IPX3	230 V ~/50 Hz
55 watt	10 m	PL-L — 55 watt	0,3 bar	IPX3	230 V ~/50 Hz

4. Avviso di sicurezza

Le radiazioni delle lampade UV-C sono pericolose. Il contatto diretto con occhi o pelle può causare danni irreversibili, quindi, è necessario spegnere sempre l'unità prima di aprirla.

Le unità **Helix Max 5 W**, **Helix Max 9 W** e **Helix Max 11 W** sono adatte al solo uso interno e le stesse possono essere accese solo quando già raggiunte dal flusso d'acqua.

Nel caso vengano utilizzate in un laghetto da giardino, le unità devono essere spente e rimosse durante l'inverno per evitare danni da gelo. Le unità non devono essere poste in immersione o fatte funzionare sott'acqua.

5. Collegamento

L'**Helix Max** è fornito di pezzi di raccordo trasparenti per permettere di controllare il funzionamento dei bulbi a luce blu, quando i bulbi UV-C sono installati.

A seconda della pompa installata e del flusso d'acqua, gli elementi di raccordo pezzi devono essere tagliati per adattarsi alla dimensione migliore (con sega di metallo).

I raccordi dell'**Helix Max** possono essere ruotati a 360° per adattarsi facilmente alle condizioni di montaggio. In ogni caso, le unità devono essere montate in modo che il raccordo esterno si trovi nei punti superiori, per evitare che l'aria rimanga intrappolata nell'unità.

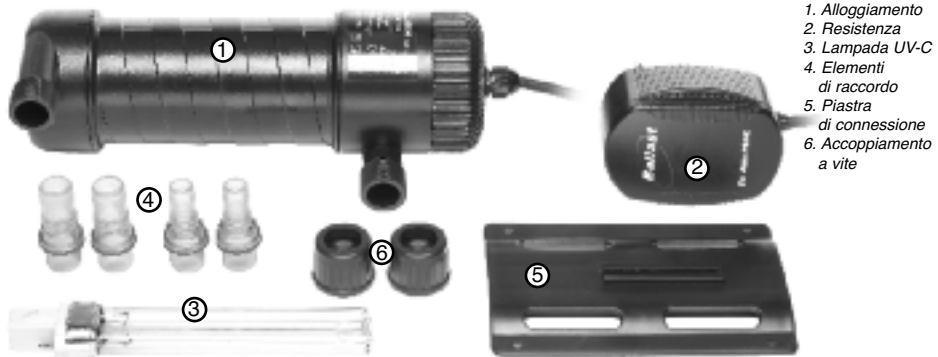

6. Manutenzione e pulizia

1. Le lampade UV-C hanno una durata di circa 8.000 ore. Dopo 5.000 ore, la produzione di UV-C delle lampade diminuisce dell'85%. Le lampade devono essere sostituite regolarmente. Si raccomanda di pulire il tubo al quarzo ogni qual volta vengano sostituite le lampade.

2. Disattivare la corrente elettrica, fermare il flusso d'acqua e drenare l'acqua dall'interno dell'unità (smontare il raccordo dell'acqua).

3. Svitare la calotta grande. Attenzione: l'attacco elettrico della lampada si trova direttamente sulla calotta a vite. Una volta aperta la calotta a vite, rimuovere la lampada con delicatezza.



4. Il tubo a quarzo, può essere rimosso dall'alloggiamento. Normalmente la chiusura è piuttosto stretta e deve essere leggermente sollevata con un cacciavite o una moneta (attenzione, non usare troppa forza). Estrarre il tubo manualmente. La pulizia può essere effettuata con acqua ed un panno soffice. Se ci sono depositi di calcare nel tubo, lo stesso può essere pulito con aceto o con decalcificatori commerciali. Dopo di che, risciacquarlo con cura. La parte finale di plastica del tubo al quarzo può essere unta con grasso per un facile rimontaggio.

5. Il rimontaggio avviene invertendo i passaggi sin qui descritti: Si spinge il tubo al quarzo nell'alloggiamento, si assicura la lampada alla sua presa elettrica e si rimontano entrambi nell'alloggiamento con attenzione. La calotta a vite viene chiusa con energia. Infine si rimontano gli elementi di collegamento ed i tubi di gomma vengono assicurati con morsetti.

1. Alloggiamento
 2. tubo al quarzo
 3. estremità di plastica del tubo al quarzo
- (Dovrebbe essere unta di grasso prima del rimontaggio).

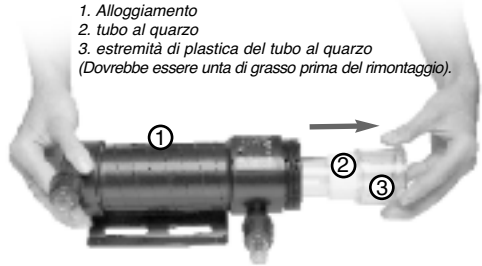

6. La resistenza elettronica non necessita di manutenzione. Se la lampada smette di funzionare o non si accende più, anche installando una nuova lampada, la resistenza deve essere sostituita. La sostituzione deve essere effettuata solo da un tecnico specializzato che utilizzi solo parti originali **AB AQUA MEDIC**.

7. Garanzia

Se si rivelano difetti nei materiali o nella costruzione entro dodici mesi dalla data d'acquisto **AB AQUA MEDIC** GmbH si impegna a ripararli o, a ns scelta, sostituire la parte difettosa senza alcun onere aggiunto - sempre a condizione che il prodotto sia stato installato correttamente, sia stato usato per i fini da noi previsti, sia stato usato in conformità alle istruzioni operative e ci venga restituito con trasporto pagato. Il termine di garanzia non è applicabile a tutti i prodotti di consumo.

È richiesta prova d'acquisto tramite presentazione di fattura o ricevuta originale indicante il nome del rivenditore, il numero del modello e la data d'acquisto oppure, se il caso, una Garanzia cartacea. Questa garanzia non può essere applicata se il numero del modello o di produzione è stato alterato, cancellato o rimosso, se persone o enti non autorizzati abbiano eseguito riparazioni, modifiche o alterazioni, ovvero se il danno è stato causato da incidente, cattivo uso o negligenza.

Siamo spiacenti di non poter accettare alcuna responsabilità per qualsiasi perdita che ne consegua. Si fa presente che il prodotto non è difettoso per i termini di questa garanzia nel caso che il prodotto, o qualsiasi delle sue parti componenti, non sia progettato e/o costruito originariamente per il mercato nel quale è usato. Queste dichiarazioni non hanno effetto sui vostri diritti legali in qualità cliente.

Nel caso il prodotto **AB AQUA MEDIC** GmbH in vostro possesso non dovesse funzionare correttamente o risultasse difettoso, vi preghiamo in prima istanza di contattare il vostro rivenditore.

Prima di chiamare il vostro rivenditore, assicuratevi di aver letto e compreso le istruzioni operative. Se doveste avere domande alle quali il vostro rivenditore non è in grado di rispondere non esitate a contattarci.

La nostra politica è di continuo miglioramento tecnico e ci riserviamo di modificare e adeguare le specifiche dei nostri prodotti senza ulteriore preavviso.

AB Aqua Medic GmbH - Gewerbepark 24 - 49143 Bissendorf/Germany

- si riservano cambiamenti tecnici -

Sterylizator UV

Helix Max

Instrukcja Użytkownika



Helix Max 11 W



Helix Max 9 W



Helix Max 18 W



Helix Max 5 W

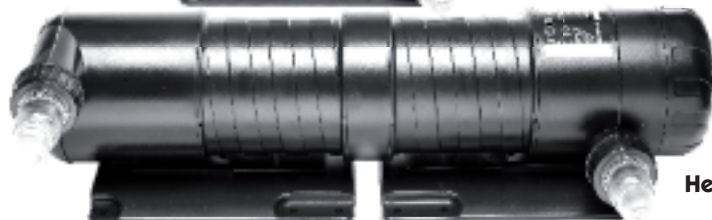

Helix Max 36 W



Helix Max 55 W

Sterylizator UV do akwariów morskich, słodkowodnych i oczek wodnych

Sterylizator UV to produkt wysokiej jakości stworzony w oparciu o wieloletnie doświadczenie. **Helix Max** został zaprojektowany przez specjalistów. Jeżeli urządzenie jest właściwie podłączone, w przepływie zabijane są wszelkie mikroorganizmy, glony, co zapewnia sterylnie czystą i przejrzystą wodę. Dzięki wyeliminowaniu bakterii i pasożytów, zwierzęta rzadziej zapadają na choroby.

Urządzenie zostało stworzone specjalnie z myślą o wykorzystaniu w akwarystyce i oczkach ogrodowych.

1. Zasada działania

Sterylicator UV **Helix Max** oczyszcza wodę za pomocą sterylizacji promieniami ultrafioletowymi. Radiacja wytwarzana jest za pomocą specjalnej lampy wbudowanej w korpus urządzenia. Promieniowanie UV-C zabija wszelkie formy życia, które są bezpośrednio wystawione na działanie promieni – giną mikroglony, bakterie, pierwotniaki i inne pasożyty. Wynikiem jest krystalicznie czysta woda.

2. Funkcje specjalne

Spiralny przepływ wody – unikalny spiralny przepływ wewnątrz tuby sterylizatora gwarantuje najwyższą możliwą skuteczność sterylizacji. Woda opływa spiralnie kwarcowy tubus, dzięki czemu promieniowanie jest maksymalnie wykorzystane.

Obracane końcówki – Wpływ i wypływ sterylizatora mogą być obracane o 360 stopni, dzięki czemu łatwo podłączyć urządzenie do aktualnego systemu.

3. Rozmiary i dane techniczne

Helix Max są dostępne w 6 rozmiarach:

5, 9, 11 watt z 2 metrowym przewodem zasilającym do akwariów słodkowodnych i morskich.

18, 36 i 55 watt, z 10 metrowym gumowanym przewodem i statecznikiem elektronicznym do akwariów słodkowodnych, morskich i oczek wodnych. Elektroniczne stateczniki gwarantują większą sprawność świetłówki UV oraz jej dłuższą żywotność.

W przypadku różnych zastosowań, sugerujemy inne ustawienia przepływu. W przypadku oczek ogrodowych przepływ nie ma wpływu na sterylizację, gdyż głównym zadaniem jest zabijanie mikroglonów.

Helix Max	Akwarium morskie	Zalecany max. przepływ	Akwarium słodkowodne	Zalecany max. przepływ	Oczko	Przepływ max.
5 watt	25 — 125 l	100 l/h	50 — 250 l	200 l/h	—	—
9 watt	125 — 250 l	200 l/h	250 — 500 l	500 l/h	—	—
11 watt	150 — 350 l	300 l/h	350 — 750 l	700 l/h	—	—
18 watt	250 — 500 l	500 l/h	500 — 1 000 l	1 000 l/h	18 000 l	6000 l/h
36 watt	500 — 1 000 l	1 000 l/h	1 000 — 2 000 l	2 000 l/h	36 000 l	12 000 l/h
55 watt	do 1 500 l	1 500 l/h	do 3 000 l	3 000 l/h	55 000 l	18 000 l/h

PL

Helix Max	Długość kabla	Typ żarnika	Max. ciśnienie	Klasa bezpieczeństwa	Zasilanie
5 watt	2 m	PL – S – 5 watt	0,3 bar	IPX3	230 V ~/50 Hz
9 watt	2 m	PL – S – 9 watt	0,3 bar	IPX3	230 V ~/50 Hz
11 watt	2 m	PL – S – 11 watt	0,3 bar	IPX3	230 V ~/50 Hz
18 watt	10 m	PL – L – 18 watt	0,3 bar	IPX3	230 V ~/50 Hz
36 watt	10 m	PL – L – 36 watt	0,3 bar	IPX3	230 V ~/50 Hz
55 watt	10 m	PL – L – 55 watt	0,3 bar	IPX3	230 V ~/50 Hz

4. Bezpieczeństwo

Promieniowanie UV-C jest niebezpieczne. Bezpośrednie naświetlenie oczu i skóry jest bardzo niebezpieczne. Dlatego należy zawsze odłączyć zasilanie przed ściąganiem obudowy.

Helix Max 5 W, **Helix Max 9 W** i **Helix Max 11 W** są tylko do zastosowań w domowych warunkach. Urządzenie można podłączyć do prądu tylko wtedy, kiedy woda płynie przez sterylizator. W przypadku zastosowania sterylizatora do oczek wodnych, urządzenie należy zdemontować na okres mrozów, który mógłby nieodwracalnie uszkodzić urządzenie. Sterylizator nie może być zanurzany i/lub działać w zanurzeniu.

5. Podłączenie

Helix Max są wyposażone w przezroczyste przyłącza – dzięki temu możemy obserwować, czy lampa działa (na końcówkach widać delikatne niebieskie światło, kiedy lampa się pali).

W zależności od wybranego przepływu należy dobrać średnicę węża. Zalecamy za pomocą piły odciąć zbędne stożki końcówek.

Przyłącza sterylizatora można dowolnie (o 360 stopni) obracać wokół własnej osi. Dzięki temu urządzenie można łatwo dopasować do wymogów podłączenia. Urządzenie powinno być tak zainstalowane, aby powietrze nie mogło gromadzić się wewnątrz sterylizatora.



6. Obsługa i czyszczenie

1. Długość efektywnego świecenia dla promienników UV-C wynosi około 8000 godzin. Po 5000 godzin pracy, wydajność UV-C spada do 85%. Żarniki należy regularnie wymieniać. Podczas wymiany zalecamy czyszczenie kwarcowego tubusu.
2. Wyłącz urządzenie z prądu, spuść wodę i odkręć górną końcówkę.
3. Powoli należy odkręcić mocowanie – do mocowania włożony jest żarnik. Delikatnie wyjmij żarnik z mocowania.



4. Aby wyczyścić tubus kwarcowy, należy bardzo delikatnie wyjąć go z obudowy lekko podważając z każdej strony. Tubus, ze względu na uszczelki, jest ciasno osadzony. Tubus można oczyścić wodą i szmatką. Jeżeli na tubusie osadziły się złoży wapnia, należy odmoczyć to w occie lub innym dostępnym odkamieniaczem. Następnie można ponownie osadzić tubus w komorze – w celu ułatwienia mocowania, można delikatnie posmarować tłustą cieczą uszczelki. Po wszystkim, urządzenie należy dokładnie przepłukać wodą.

5. Kolejność mocowania żarnika jest odwrotna do demontażu. Nie można dotykać żarnika gołymi rękami – przy dotknięciu delikatnie przemyć alkoholem. Końcówkę należy ręcznie dokręcić. Dla zwiększenia bezpieczeństwa, ponownie założone węże na końcówkach mogą być zabezpieczone opaskami uciskającymi.

1. Obudowa
2. Tubus kwarcowy
3. Plastikowa końcówka kwarcowego tubusu.
Delikatnie nasmarować przed ponowną instalacją.



6. Jeżeli po wymianie żarnika lampa nie działa, uszkodzony jest statecznik. Stateczniki są bezobsługowe. Wymiana może być wykonana tylko przez specjalistę. Należy używać tylko i wyłącznie oryginalnych części **AQUA MEDIC**.

7. Gwarancja

AQUA MEDIC udziela 12-miesięcznej gwarancji od daty zakupu na wady materiałowe oraz wykonanie. Jeżeli w przeciągu 12 miesięcy pojawią się usterki związane z użytym materiałem lub wykonaniem, **AQUA MEDIC** zobowiązuje się do darmowej naprawy lub wymiany według własnego uznania – zawsze warunkiem jest właściwe podłączenie i użytkowanie urządzenia zgodnie z instrukcją. Gwarancję będą rozpatrywane na podstawie dowodu zakupu, gdzie wskazana jest nazwa sprzedawcy, data. Do produktu należy dołączyć krótki opis uszkodzenia. Przesyłka uszkodzonego towaru do **AQUA MEDIC** jest zawsze na koszt klienta. Gwarancją nie są objęte elementy eksploatacyjne (żarnik) oraz wszelkie mechaniczne uszkodzenia (dotyczy także tubusu kwarcowego). Gwarancja nie ma zastosowania jeżeli jakkolwiek część produktu została uszkodzona lub zmodyfikowana, uszkodzona w wyniku wypadku, zaniedbania lub stosowania niezgodnie z przeznaczeniem.

AQUA MEDIC nie ponosi żadnej odpowiedzialności za starty pośrednie i bezpośrednie wynikające z korzystania z urządzenia lub jego awarii. Niniejsza gwarancja nie ogranicza w żaden sposób statutowych praw, jakie przysługują klientowi. .

Jeżeli urządzenie nie działa właściwie, prosimy najpierw o kontakt z Waszym sprzedawcą. Przed próbą skontaktowania się, prosimy o upewnienie się, czy przeczytali i zrozumieli Państwo niniejszą instrukcję użytkownika. Jeżeli Państwo sprzedawca nie jest w stanie pomóc, prosimy o bezpośredni kontakt z **AQUA MEDIC** Poland.

Ze względu na ciągle prowadzoną politykę rozwoju, zastrzegamy prawo wprowadzenia technicznych zmian bez wcześniejszej informacji.

AB Aqua Medic GmbH - Gewerbepark 24 - 49143 Bissendorf/Germany

- Technical changes reserved -

UV-стерилизатора
Helix Max
ИСТРУКЦИЯ ПО ЭКСПЛУАТАЦИИ



Helix Max 11 W



Helix Max 9 W



Helix Max 18 W



Helix Max 5 W

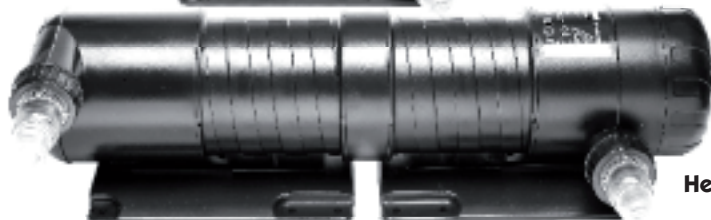

Helix Max 36 W



Helix Max 55 W

Очиститель воды для морских и пресноводных аквариумов

Купив **Helix Max**, Вы приобрели прибор высокого качества, специально разработанный для применения в аквариумистике и проверенный специалистами.

При правильном применении **Helix Max** убивает плавающие водоросли, деактивирует бактерии и возбудителей болезней, снижает риск инфекций рыб и помогает добиться чистой воды в аквариуме или в пруду.

1. Принцип работы

UV-стерилизатор **Helix Max** очищает воду при помощи ультрафиолетового С-излучения. Специальная лампа внутри прибора излучает ультрафиолет с длиной волны от 100 до 290 нанометров (UV-C), которое убивает облучаемые водоросли, бактерий, простейших и других возбудителей заболеваний. Результатом работы **Helix Max** является кристально чистая вода и здоровые рыбы.

2. Особенности

Спиралевидный проток воды. Оптимальная очистка воды происходит благодаря особому способу прохождения воды через прибор и большому объёму **Helix Max** Вода пропускается спиралевидно и находится в длительном контакте с кварцевой лампой. Ультрафиолетовое излучение при этом используется максимально.

Поворачивающиеся штуцеры. Впускные и выпускные штуцеры **Helix Max** свободно поворачиваются на 360°, что позволяет устанавливать прибор, экономя место.

3. Размеры / технические характеристики

Helix Max поставляется в следующих комплектациях

5 Ватт, 9 Ватт и 11 Ватт с кабелем 2 м., для морских и пресноводных аквариумов.

18 Ватт, 36 Ватт и 55 Ватт, с 10-и метровым резиновым кабелем и высокочастотным пускорегулирующим аппаратом, увеличивающим срок жизни ламп и повышающим мощность их излучения. Модели предназначены для садовых прудов, морских и пресноводных аквариумов.

Для различных областей применения существуют различные рекомендации по количеству пропускаемой воды и по размеру пруда или аквариума. В пруде при указанном количестве протекающей воды достигается не стерилизация, а очищение воды – уничтожаются водоросли.

Helix Max	Морской аквариум	Рекоменд. макс. проток	Пресноводный аквариум	Рекоменд. макс. проток	Пруд	Максимальный проток
5 Ватт	25 – 125 л	100 л/ч	50 – 250 л	200 л/ч	—	—
9 Ватт	125 – 250 л	200 л/ч	250 – 500 л	500 л/ч	—	—
11 Ватт	150 – 350 л	300 л/ч	350 – 750 л	700 л/ч	—	—
18 Ватт	250 – 500 л	500 л/ч	500 – 1 000 л	1 000 л/ч	18 000	6 000 л/ч
36 Ватт	500 – 1 000 л	1 000 л/ч	1 000 – 2 000 л	2 000 л/ч	36 000	12 000 л/ч
55 Ватт	до 1 500 л	1 500 л/ч	до 3 000 л	3 000 л/ч	55 000	18 000 л/ч

Helix Max	Длина кабеля, м	Тип лампы	Макс. давление	Вид защиты	Подключены к сети
5 Ватт	2 м	PL – S – 5 Ватт	0,3 бар	IPX3	230 В ~/50 Гц
9 Ватт	2 м	PL – S – 9 Ватт	0,3 бар	IPX3	230 В ~/50 Гц
11 Ватт	2 м	PL – S – 11 Ватт	0,3 бар	IPX3	230 В ~/50 Гц
18 Ватт	10 м	PL – L – 18 Ватт	0,3 бар	IPX3	230 В ~/50 Гц
36 Ватт	10 м	PL – L – 36 Ватт	0,3 бар	IPX3	230 В ~/50 Гц
55 Ватт	10 м	PL – L – 55 Ватт	0,3 бар	IPX3	230 В ~/50 Гц

4. Безопасность

Ультрафиолетовое излучение ламп опасно. Прямой контакт лампы с глазами или кожей может быть болезненным. Перед демонтажем выключайте прибор из сети. Приборы **Helix Max 5**, **Helix Max 9** и **Helix Max 11** Вт могут использоваться только внутри помещений. Выключать прибор допускается только после выключения подачи воды. При использовании прибора в садовых прудах необходимо демонтировать прибор на зиму. Никогда не используйте **Helix Max** под водой.

5. Подключение

Helix Max оснащён прозрачными штуцерами. Они служат также для контроля работы прибора и при включении подсвечиваются синим.

В зависимости от установленного протока воды (см. таблицу) и от применяемой помпы штуцеры могут быть отплены до подходящей длины. Штуцеры **Helix Max** могут поворачиваться на 360 градусов, что позволяет подстраивать прибор под условия установки. В любом случае рекомендуется устанавливать прибор таким образом, чтобы сток находился в самой высокой точке. Это предотвращает образование и скапливание пузырей внутри прибора.



6. Чистка и обслуживание

1. Ультрафиолетовые лампы **Helix Max** рассчитаны на срок службы продолжительностью около 8000 часов. После 5000 часов работы мощность излучения составляет 85% от начальной, поэтому лампы нужно регулярно менять. При замене лампы рекомендуется также чистить кварцевую трубку внутри прибора.
2. Выключите прибор, отключите подачу воды и слейте воду из прибора.
3. Открутите большую крышку. Внимание! Лампа закреплена цоколем на этой крышке. После того, как снята крышка, можно осторожно достать лампу.

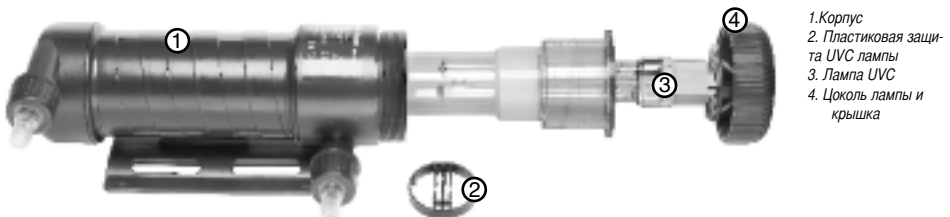

4. Кварцевую трубку можно достать из корпуса для очистки. Она очень плотно сидит, поэтому нужно поддеть её отвёрткой или монеткой, а затем достать рукой из корпуса. Доставать нужно осторожно, не применяя силу. Чистить трубку следует водой и мягкой тряпочкой. Если на стенках осела известь, то можно опустить трубку в уксусную эссенцию или в другой подходящий для этих целей раствор. После обработки хорошо промыть под краном. Перед установкой на место следует намазать вазелином пластиковую часть на окончании кварцевой трубки.
5. Сборка происходит в обратном порядке: кварцевую трубку вставить на место, лампу вставить в крышку, осторожно поместить лампу внутрь трубки и закрутить большую крышку. Затем закрепить штуцеры. Обязательно закрепите шланги на штуцерах хомутами.
6. Электронный пускорегулирующий аппарат не требует обслуживания. Если новая лампа не работает, то аппарат необходимо полностью заменить. Замену следует производить в специализированных мастерских.



7. Гарантия

AB Aqua Medic GmbH предоставляет 12 месяцев гарантии со дня покупки на все ошибки производства и дефекты материала. Гарантия не распространяется на расходные материалы (ультрафиолетовая лампа). Гарантия также не действует в случае, если разбита кварцевая трубка. Гарантийным документом является кассовый чек.

В течение гарантийного срока прибор будет бесплатно отремонтирован путем замены неисправных частей на новые или восстановленные. Накладные расходы не покрываются гарантией. В случае возникновения гарантийного случая или при поломке после истечения гарантии обращайтесь к вашему авторизованному дилеру.

Гарантия распространяется только на первого покупателя. Гарантия покрывает только ошибки производства и дефекты материала, которые были выявлены при правильном использовании прибора. Гарантия не покрывает дефекты, возникшие при транспортировке, при неправильном или халатном использовании, неправильной сборке или подключении, а также при внесении в конструкцию изменений всеми неавторизованными дилерами.

AB Aqua Medic не несёт ответственности за косвенный ущерб, возникший при использовании прибора и имеет право вносить изменения в конструкцию без предварительного уведомления

AB Aqua Medic GmbH - Gewerbepark 24 - 49143 Bissendorf/Germany

- фирма оставляет за собой право вносить технические изменения в конструкцию -

AQUA MEDIC GmbH

Gewerbepark 24 - 49143 Bissendorf, Germany

Tel. +49 5402/99110 - Fax +49 5402/991119

info@aqua-medic.de

www.aqua-medic.de
